

มอนิเตอร์ Dell UltraSharp U3417W

คู่มือผู้ใช้

รุ่นที่: U3417W

รุ่นตามข้อกำหนด: U3417Wb



หมายเหตุ ข้อควรระวัง และ คำเตือน



หมายเหตุ: หมายเหตุ ระบุถึงข้อมูลที่สำคัญที่จะช่วยให้คุณใช้งานคอมพิวเตอร์ของคุณได้ดีขึ้น



ข้อควรระวัง: ข้อควรระวัง

แสดงถึงความเสียหายที่อาจเกิดกับฮาร์ดแวร์หรือการสูญเสียข้อมูลหากไม่ทำตามขั้นตอนที่ระบุ



คำเตือน: คำเตือนบ่งชี้ถึงความเป็นไปได้ที่จะเกิดทรัพย์สินชำรุดเสียหาย การบาดเจ็บหรือเสียชีวิต

ลิขสิทธิ์ © 2016 Dell Inc. สงวนลิขสิทธิ์

ผลิตภัณฑ์นี้ได้รับการคุ้มครองภายใต้กฎหมายลิขสิทธิ์และทรัพย์สินทางปัญญาประเทศสหรัฐอเมริกาและนานาชาติ Dell™ และโลโก้ Dell เป็นเครื่องหมายการค้าของ Dell Inc. ในประเทศสหรัฐอเมริกา และ/หรือ เขตอำนาจศาลอื่นๆ เครื่องหมายอื่นๆ และชื่อที่กล่าวถึงทั้งหมดในที่นี้ อาจเป็นเครื่องหมายการค้าของบริษัทที่เกี่ยวข้อง

คอนเทนต์

เกี่ยวกับจอภาพของคุณ	5
อุปกรณ์ในกล่อง	5
คุณสมบัติของผลิตภัณฑ์	7
ชิ้นส่วนและปุ่มควบคุมต่างๆ	8
ข้อมูลจำเพาะของจอภาพ	12
ความสามารถด้าน Plug and play	22
อินเตอร์เฟซเชื่อมต่อสากล (USB)	22
นโยบายพิิกเซลและคุณสมบัติของจอภาพ LCD	24
คู่มือการดูแลรักษา	24
การติดตั้งจอแสดงผลของคุณ	25
การต่อขาตั้ง	25
การเชื่อมต่อจอแสดงผลของคุณ	28
การจัดการกับสายเคเบิล	33
การนำขาตั้งจอแสดงผลออก	33
อุปกรณ์ยึดผนัง (อุปกรณ์ซื้อเพิ่ม)	34

การใช้งานจอภาพ	35
เปิดจอภาพ	35
การใช้นุ่มควบคุมบนแผงด้านหน้า	35
การใช้เมนูที่แสดงบนหน้าจอ (OSD)	37
การตั้งค่าความละเอียดที่เหมาะสมที่สุด	57
การใช้ตัวเอียง เดียว และส่วนต่อแนวตั้ง	58
การแก้ไขปัญหาเบื้องต้น	60
การทดสอบตัวเอง	60
ระบบตรวจวิเคราะห์ที่ติดตั้งมาพร้อมเครื่อง	61
ปัญหาทั่วไป	62
ปัญหาเฉพาะของผลิตภัณฑ์	64
ปัญหาเฉพาะเรื่อง Universal Serial Bus	65
ปัญหาเฉพาะสำหรับลำโพง	65
ภาคผนวก	66
ข้อสังเกตของ FCC (ในสหรัฐอเมริกาเท่านั้น)	66
ติดต่อ Dell	66

เกี่ยวกับจอภาพของคุณ

อุปกรณ์ในกล่อง



จอภาพของคุณจัดส่งมาพร้อมอุปกรณ์ตามรายการด้านล่าง ดูให้แน่ใจว่าได้รับอุปกรณ์ครบทุกชิ้นและ [ติดต่อ Dell](#)



หมายเหตุ: อุปกรณ์บางอย่างอาจเป็นอุปกรณ์เสริม และอาจไม่ได้ให้มาพร้อมจอภาพของคุณสมบัติหรือสื่อข้อมูลบางอย่างอาจไม่มีมาให้ในบางประเทศ



หมายเหตุ: การติดตั้งโดยอื่น ๆ, โปรดดูที่คู่มือการยื่นตามลำดับการตั้งค่าสำหรับคำแนะนำในการติดตั้ง

	จอภาพ
	ขาตั้งยกระดับ
	ฐานขาตั้ง

	<p>สายไฟ (แตกต่างกันในแต่ละ ประเทศ)</p>
	<p>สาย HDMI</p>
	<p>สาย DP (Mini-DP เป็น DP)</p>
	<p>สาย USB 3.0 อพสตรีม (เปิดใช้พอร์ต USB บนจอภาพ)</p>
	<ul style="list-style-type: none"> • สื่อข้อมูลไดรเวอร์และเอกสาร • คู่มือการตั้งค่าอย่างรวดเร็ว • รายงานการเปรียบเทียบจากโรงงาน • ข้อมูลเกี่ยวกับความปลอดภัย สิ่งแวดล้อม และระเบียบข้อบังคับ

คุณสมบัติของผลิตภัณฑ์

จอแสดงผลชนิดจอแบน Dell U3417W มีการแสดงผลแบบคริสตัลเหลว (LCD) ชนิดทรานซิสเตอร์ฟิล์มบาง (TFT) แบบแอ็คทีฟเมทริกซ์ คุณสมบัติของจอภาพประกอบด้วย:

- พื้นที่ดูภาพหน้าจอ 86.7 ซม. (34 นิ้ว) (วัดในแนวทแยงมุม)
ความละเอียด 3440 x 1440 รองรับการผลิตเต็มจอภาพ โดยใช้ความละเอียดลดลง
- มุมมองแบบกว้างช่วยให้ดูภาพได้จากตำแหน่งนั่งหรือยืน
- ความสามารถในการปรับเอียงและยึดแนวตั้ง
- เรือนบางพิเศษช่วยลดปัญหาในการใช้กับมอนิเตอร์หลายประเภท
ช่วยให้สามารถตั้งค่าได้อย่างง่ายดายด้วยพร้อมเพิ่มประสบการณ์การดูที่ดียิ่งขึ้น
- ฐานวางถอดได้และ Video Electronics Standards Association (VESA™) ขนาด 100 มม.
เพื่อการติดตั้งที่ปรับได้หลากหลาย
- ความสามารถด้านพลังและเพลย์ถ่าระบบของท่านรองรับ
- ช่วงสี 99% sRGB พร้อมค่าเฉลี่ย Delta E ที่ ≤ 3
- การปรับแต่งแบบแสดงผลบนหน้าจอ (OSD) เพื่อความสะดวกในการตั้งค่าและปรับแต่งจอภาพให้เหมาะสม
- สื่อซอฟต์แวร์และเอกสารรวมถึงไฟล์ข้อมูล (INF) ไฟล์ปรับตั้งสีภาพ (ICM) และเอกสารเกี่ยวกับผลิตภัณฑ์
- มาพร้อมกับซอฟต์แวร์ Dell Display Manager (มาพร้อมกับ CD ที่แนบมาพร้อมกับมอนิเตอร์)
- ช่องล็อกเครื่องกันหล่น
- ล็อคขาตั้ง
- ความสามารถในการเปลี่ยนจากอัตราส่วนภาพแบบไวด์สกรีนไปเป็นอัตราส่วนภาพมาตรฐาน
ในขณะที่ยังคงไว้ซึ่งคุณภาพของภาพ
- High Dynamic Contrast อัตราส่วน (5,000,000:1)
- พลังงานในการสแตนด์บาย 0.5 W เมื่ออยู่ในโหมดสลีป
- เกจวัดพลังงานแสดงระดับพลังงานที่ใช้ของจอมอนิเตอร์ตามเวลาจริง
- ปรับให้สามารถมองได้อย่างสบายตาด้วยหน้าจอป้องกันไฟกระพริบ และคุณสมบัติ ComfortView
ซึ่งช่วยลดการปล่อยแสงสีน้ำเงินออก
- สนับสนุนโหมดการเลือก รูปภาพแต่ละภาพ (PBP) และรูปภาพในรูปภาพ (PIP)

ชิ้นส่วนและปุ่มควบคุมต่างๆ

มุมมองด้านหน้า

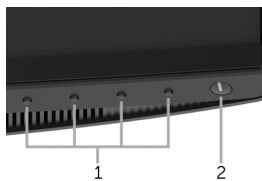

ปุ่มควบคุมบนแผงด้านหน้า

ป้าย	คำอธิบาย
1	ปุ่มฟังก์ชัน (สำหรับข้อมูลเพิ่มเติม การใช้งานจอภาพ)
2	ปุ่มเพาเวอร์ เปิด/ปิด (พร้อมด้วยไฟแสดงสถานะ)

มุมมองด้านหลัง



มุมมองด้านหลังพร้อมขาตั้งจอภาพ

ป้าย	คำอธิบาย	การใช้งาน
1	รูสำหรับติดตั้งตามมาตรฐาน VESA (100 มม. x 100 มม. - หลังฝาปิดที่ติดมากับจอ)	จอแสดงผลยึดผนังโดยใช้ชุดยึดผนังแบบ VESA (100 มม. x 100 มม.)
2	ฉลากแสดงคุณสมบัติของกับระเบิด	แสดงการได้รับการรับรองตามระเบียบต่างๆ
3	ปุ่มปลดล็อกขาตั้ง	ปลดขาตั้งออกจากจอมอนิเตอร์
4	ป้ายหมายเลขผลิตภัณฑ์บาร์โค้ด	อ้างอิงถึงป้ายนี้หากคุณต้องการติดต่อกับ Dell เพื่อขอรับการสนับสนุนด้านเทคนิค
5	ช่องจัดเก็บสายไฟ	จัดเก็บสายไฟเข้าที่ โดยเก็บเข้าช่อง

มุมมองด้านข้าง

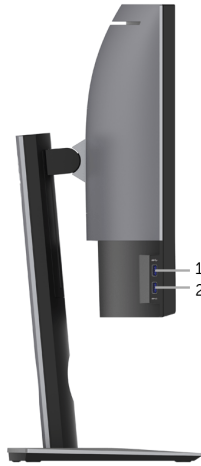

ป้าย	คำอธิบาย	การใช้งาน
1	พอร์ตดาวนีสตรีม USB	เชื่อมต่ออุปกรณ์ USB ของคุณ คุณสามารถใช้ชั่วคราวนี้ได้เฉพาะหลังจากที่คุณเชื่อมต่อสาย USB ไปยังคอมพิวเตอร์และเชื่อมต่อ USB อีปัสตรีมบนจอแสดงผลเรียบร้อยแล้ว*
2	พอร์ตดาวนีสตรีม USB พร้อมที่ชาร์จไฟ	เชื่อมต่อเพื่อชาร์จอุปกรณ์ของคุณ

* เพื่อหลีกเลี่ยงสัญญาณรบกวน เมื่อมีการเชื่อมต่ออุปกรณ์ระบบไร้สายแบบ USB เข้าไปที่พอร์ตดาวนีสตรีม USB
ไม่แนะนำให้เชื่อมต่ออุปกรณ์ USB อื่นๆ เข้าในพอร์ตที่ติดกัน

มุมมองด้านล่าง

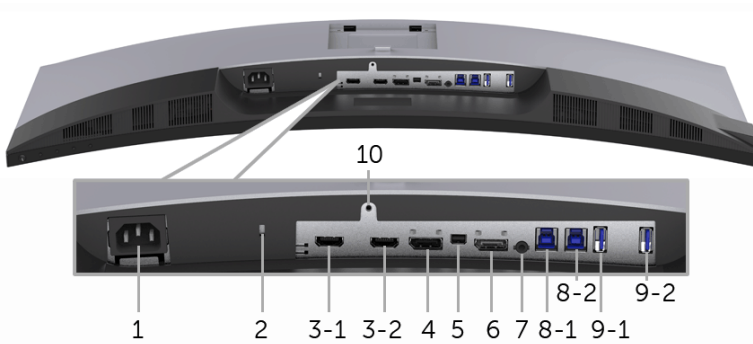

มุมมองด้านล่างโดยไม่มีขาตั้งจอภาพ

ป้าย	คำอธิบาย	การใช้งาน
1	ขั้วต่อสายไฟกระแสสลับ	เชื่อมต่อสายเพาเวอร์
2	ช่องล็อกเครื่องกันหล่น	ยึดจอมอนิเตอร์เข้ากับล๊อคคินรัย (ล๊อคคินรัยไม่ได้มีให้ด้วย)
3 (1, 2)	ตัวเชื่อมต่อพอร์ต HDMI	เชื่อมต่อคอมพิวเตอร์ของคุณโดยใช้สาย HDMI
4	ขั้วต่อ DisplayPort เข้า	เชื่อมต่อคอมพิวเตอร์ของคุณโดยใช้สาย DP
5	ขั้วต่อ Mini DisplayPort เข้า	เชื่อมต่อคอมพิวเตอร์ของคุณกับสายเคเบิล Mini-DP เป็น DP
6	ขั้วต่อ DisplayPort ออก (MST)	เอาต์พุต DisplayPort สำหรับจอภาพที่มีความสามารถ MST (การส่งข้อมูลมัลติสตรีม) DP 1.1 สามารถถูกเชื่อมต่อเป็นจอภาพสุดท้ายใน MST เช่นเท่านั้น ในการเปิดทำงาน MST, คุณขั้นตอนในส่วน "การเชื่อมต่อจอภาพสำหรับฟังก์ชันการส่งข้อมูลมัลติสตรีม (MST) แบบ DP"
7	สายเอาต์พุตอะดีโอ	เชื่อมต่อลำโพงของคุณ*
8 (1, 2)	พอร์ตต้นทาง USB	เชื่อมต่อสายเคเบิล USB ที่มาพร้อมกับจอแสดงผลของคุณเข้ากับจอแสดงผลและคอมพิวเตอร์ หลังจากที่คุณเชื่อมต่อสายเคเบิลนี้แล้ว คุณสามารถใช้ขั้วต่อ USB บายจอแสดงผลได้
9-1	พอร์ตปลายทาง USB	เชื่อมต่ออุปกรณ์ USB ของคุณ คุณสามารถใช้ขั้วต่อนี้ได้เฉพาะหลังจากที่คุณเชื่อมต่อสาย USB ไปยังคอมพิวเตอร์และขั้วต่อ USB อับสตรีมบนจอแสดงผลเรียบร้อยแล้ว**

9-2	พอร์ตดาวน์โหลด USB พร้อมที่ชาร์จไฟ	เชื่อมต่อเพื่อชาร์จอุปกรณ์ของคุณ
10	ยีน ล็อค คุณสมบัติ	ล็อคขาตั้งเข้ากับจอมอนิเตอร์โดยใช้สกรู M3 x 6 มม. (ไม่มีสกรูให้)

* ไม่สนับสนุนการใช้หูฟังสำหรับคอนเน็กเตอร์สัญญาณเสียงออก

** เพื่อหลีกเลี่ยงสัญญาณรบกวน เมื่อมีการเชื่อมต่ออุปกรณ์ระบบไร้สายแบบ USB เข้าไปที่พอร์ตดาวน์โหลด USB USB ไม่แนะนำให้เชื่อมต่ออุปกรณ์ USB อื่นๆ เข้าในพอร์ตที่ติดกัน

ข้อมูลจำเพาะของจอภาพ

ข้อมูลจำเพาะของจอแบน

รุ่น	U3417W
ชนิดหน้าจอ	แฉกทีพี แมทริกซ์ - TFT LCD
เทคโนโลยีแผง	ชนิดสวิตชิงปรับระนาบ
ภาพที่สามารถเรียกดูได้	
เส้นทแยงมุม	867.2 มม. (34.14 นิ้ว)
ตามแนวนอน พื้นที่ที่กำลังใช้งานอยู่	799.80 มม. (31.49 นิ้ว)
ตามแนวตั้ง พื้นที่ที่กำลังใช้งานอยู่	334.80 มม. (13.18 นิ้ว)
พื้นที่	267773.04 มม. ² (415.01 นิ้ว ²)
ขนาดพิกเซล	0.233 มม. x 0.233 มม.
พิกเซลต่อนิ้ว	109
มุมในการมอง	178° (แนวตั้ง) ทั่วไป 178° (แนวนอน) ทั่วไป
ความสว่างเอาต์พุต	300 cd/m ² (ทั่วไป)
อัตราส่วนความคมชัด	1000 ต่อ 1 (ทั่วไป) 5 ล้าน ต่อ 1 (เปิดคอนทราสต์แบบไดนามิก)
การเคลือบหน้าจอ	ป้องกันแสงสะท้อนด้วยระดับความแข็ง 3H
ไฟพื้นหลัง	ระบบไฟส่องมุม LED
เวลาในการตอบสนอง	8 มิลลิวินาที (ปกติ) สำหรับโหมด ปกติ 5 มิลลิวินาที (ปกติ) สำหรับโหมด เร็ว

ความลึกสี	1.074 พันล้านสี
ช่วงสี	sRGB 99%, CIE1976 (90%) และ CIE 1931 (75%)
อุปกรณ์ติดตั้งในตัว	<ul style="list-style-type: none"> • ฮับ USB 3.0 ความเร็วสูงเป็นพิเศษ (พร้อม 2 x พอร์ตฮับสตรีม USB 3.0) • 4 x พอร์ต USB 3.0 ดาวน์สตรีม
ความสามารถในการเชื่อมต่อ	<ul style="list-style-type: none"> • 2 x HDMI 2.0 • 1 x DP 1.2 • 1 x mDP • 1 DP เอาต์พุต • 2 x พอร์ต USB 3.0 - ฮับสตรีม • 2 x พอร์ต USB 3.0 - ด้านข้าง • 2 x พอร์ต USB 3.0 - ด้านล่าง
ความกว้างขอบ (มุมของมอนิเตอร์จนถึงพื้นที่ที่กำลังใช้งานอยู่)	10.55 มม. (บน) 10.05 มม. (ซ้าย/ขวา)
ความสามารถในการปรับ	
ขาตั้งที่สามารถปรับระดับความสูงได้ ตัวเอียง เดือย ควบคุมการแสดงผลอย่างสัน	0 ถึง 115 มม. -5° ถึง 21° -30° ถึง 30° ไม่กำหนดใช้
ความเข้ากันได้กับ Dell Display Manager	ใช่
ระบบรักษาความปลอดภัย	<ul style="list-style-type: none"> • ช่องล็อกเครื่องกันหล่น (ล็อกสายเคเบิลมีจำหน่ายแยกต่างหาก) • ช่องล็อกขาตั้งเพื่อป้องกันขโมย (เข้าไปที่แผงควบคุม)

ข้อมูลจำเพาะความละเอียด

รุ่นที่	U3417W
ช่วงสแกนแนวนอน	30 kHz ถึง 134 kHz (อัตราโหมด)
ช่วงสแกนแนวตั้ง	48 Hz ถึง 76 Hz (อัตราโหมด)
ความละเอียดที่ตั้งไว้ล่วงหน้าสูงที่สุด	3440 x 1440 ที่ 60 Hz

โหมตวิดีโอที่รองรับ

รุ่นที่	U3417W
ความสามารถในการแสดงผลวิดีโอ (การเล่น HDMI & DP)	480p, 480i, 576p, 720p, 1080p, 576i, 1080i

โหมตการแสดงผลที่ตั้งไว้ล่วงหน้า

โหมตการแสดงผล	ความถี่แนวนอน (kHz)	ความถี่แนวตั้ง (Hz)	นาฬิกาพิกเซล (MHz)	ข้อจำกัด (แนวนอน/แนวตั้ง)
VESA, 640 x 400	31.47	70.09	25.18	+/-
VESA, 640 x 480	31.47	59.94	25.17	-/-
VESA, 640 x 480	37.50	75.00	31.5	-/-
VESA, 720 x 400	31.47	70.08	28.32	+/-
VESA, 800 x 600	37.88	60.32	40	+/+
VESA, 800 x 600	46.88	75.00	49.5	+/+
VESA, 1024 x 768	48.36	60.00	65	-/-
VESA, 1024 x 768	60.02	75.03	78.75	+/+
VESA, 1152 x 864	67.50	75.00	108	+/+
VESA, 1280 x 800 - R	49.31	59.91	71	+/-
VESA, 1280 x 1024	63.98	60.02	108	+/+
VESA, 1280 x 1024	79.98	75.03	135	+/+
VESA, 1600 x 1200	75.00	60.00	162	+/+
VESA, 1920 x 1080	67.50	60.00	148.5	+/+
VESA, 2560 x 1440	88.79	59.95	241.5	+/-
VESA, 3440 x 1440*	88.82	60.00	319.75	+/-

* ต้องใช้กราฟิกการ์ดซึ่งสนับสนุน HDMI 2.0

โหมดการส่งข้อมูลมัลติสตรีม (MST)

มอนิเตอร์แหล่งสัญญาณ MST	จำนวนมอนิเตอร์ภายนอกสูงสุดที่สามารถรองรับได้		
	3440 x 1440 ที่ 60Hz	1	1920 x 1080 ที่ 60Hz
3440 x 1440 ที่ 60Hz	1		2



หมายเหตุ: ค่าเริ่มต้นสำหรับโหมดการส่งข้อมูลมัลติสตรีมคือ DP1.2 เท่านั้น ดู

การเชื่อมต่อจอภาพสำหรับฟังก์ชันการส่งข้อมูลมัลติสตรีม (MST) แบบ DP สำหรับรายละเอียด

ข้อมูลจำเพาะระบบไฟฟ้า

รุ่นที่	U3417W
สัญญาณภาพเข้า	HDMI 2.0*/DP 1.2**, 600 mV สำหรับแต่ละสาย อิมพีแดนซ์ 100 ohm สำหรับแต่ละคู่
แรงดันไฟฟ้า AC เข้า/ความถี่/กระแส	100 VAC ถึง 240 VAC/50 Hz หรือ 60 Hz \pm 3 Hz/1.5 A (ทั่วไป)
กระแสต่อเนื่อง	<ul style="list-style-type: none">120 V: 40 A (สูงสุด) ที่ 0°C (รีบูตเครื่อง)220 V: 80 A (สูงสุด) ที่ 0°C (รีบูตเครื่อง)

* ไม่สนับสนุนข้อมูลจำเพาะเสริม HDMI 2.0 รวมถึง HDMI Ethernet Channel (HEC), Audio Return Channel (ARC), มาตรฐานสำหรับรูปแบบและความละเอียดคมชัด 3D

และมาตรฐานสำหรับความละเอียดระดับโรงภาพยนตร์แบบดิจิทัล 4K

** สนับสนุนข้อกำหนด DP1.2 ซึ่งประกอบด้วย HBR2, MST และเสียง DP

ข้อมูลจำเพาะลำโพง

รุ่น	U3417W
ลำโพง	2 x 9.0 วัตต์
ตอบสนองความถี่	100 Hz - 20 kHz
ความต้านทาน	8 โอห์ม

คุณลักษณะทางกายภาพ

รุ่นที่	U3417W
ชนิดสายสัญญาณ	<ul style="list-style-type: none"> • ดิจิตอล: ถอดได้, HDMI, 19 พิน • ดิจิตอล: ถอดได้, Mini-DP เป็น DP, 20 ขา • บัสอนุกรมสากล: ถอดได้, USB, 9 พิน
ขนาด (พร้อมขาตั้ง)	
ความสูง (ต่อแล้ว)	532.0 มม. (20.94 นิ้ว)
ความสูง (หดสั้นสุด)	417.0 มม. (16.42 นิ้ว)
ความกว้าง	813.6 มม. (32.03 นิ้ว)
ความลึก	226.4 มม. (8.91 นิ้ว)
ขนาด (ไม่มีขาตั้ง)	
ความสูง	363.7 มม. (14.32 นิ้ว)
ความกว้าง	813.6 มม. (32.03 นิ้ว)
ความลึก	58.4 มม. (2.30 นิ้ว)
ขนาดขาตั้ง	
ความสูง (ต่อแล้ว)	419.1 มม. (16.50 นิ้ว)
ความสูง (หดสั้นสุด)	382.6 มม. (15.06 นิ้ว)
ความกว้าง	342.2 มม. (13.47 นิ้ว)
ความลึก	226.4 มม. (8.91 นิ้ว)
น้ำหนัก	
น้ำหนักรวมบรรจุภัณฑ์	15.4 กก. (33.94 ปอนด์)
น้ำหนักรวมชุดขาตั้งและสายไฟ	10.4 กก. (22.92 ปอนด์)
น้ำหนักไม่รวมชุดขาตั้ง (สำหรับติดตั้งหรือติด VESA - ไม่ใช่สาย)	7.7 กก. (16.97 ปอนด์)
น้ำหนักของชุดขาตั้ง	2.3 กก. (5.07 ปอนด์)
ความวาวกรอบด้านหน้า	37%-57% เคลือบวาว

คุณลักษณะสิ่งแวดล้อม

รุ่นที่	U3417W
มาตรฐานการปฏิบัติ	
<ul style="list-style-type: none"> • จอมอนิเตอร์ปราศจาก BFR/PVC (ไม่มีฮาโลเจน) โดยไม่รวมถึงสายเคเบิลภายนอก • สอดคล้องกับข้อกำหนด NFPA 99 เกี่ยวกับการรั่วไหลของกระแสไฟ • กระจกปราศจากสารหนูและแผงจอปราศจากสารตะกั่วเท่านั้น 	
อุณหภูมิ	
ขณะทำงาน	0°C ถึง 40°C (32°F ถึง 104°F)
ขณะไม่ทำงาน	-20°C ถึง 60°C (-4°F ถึง 140°F)
ความชื้น	
ขณะทำงาน	10% ถึง 80% (ไม่กลั่นตัว)
ขณะไม่ทำงาน	5% ถึง 90% (ไม่กลั่นตัว)
ระดับความสูง	
ขณะทำงาน	5,000 ม. (16,404 ฟุต) (สูงสุด)
ขณะไม่ทำงาน	12,192 ม. (40,000 ฟุต) (สูงสุด)
การกระจายความร้อน	
<ul style="list-style-type: none"> • 443.58 BTU/ชั่วโมง (สูงสุด) • 170.61 BTU/ชั่วโมง (ทั่วไป) 	

โหมดการจัดการพลังงาน

ถ้าคุณมีการ์ดแสดงผล หรือซอฟต์แวร์ที่ติดตั้งในพีซีที่สอดคล้องกับ DPM™ ของ VESA จอแสดงผลสามารถลดการใช้พลังงานเมื่อไม่ได้ใช้งานโดยอัตโนมัติ สถานะนี้เรียกว่า *โหมดประหยัดพลังงาน** ถ้าคอมพิวเตอร์ตรวจพบสัญญาณจากแป้นพิมพ์ เมาส์ หรืออุปกรณ์นำเข้าข้อมูลอื่นๆ จอภาพจะกลับมาทำงานใหม่โดยอัตโนมัติ ตารางต่อไปนี้แสดงการใช้พลังงาน และสัญญาณของคุณสมบัติการประหยัดพลังงานอัตโนมัตินี้:

โหมด VESA	ซิงค์แวนอน	ซิงค์แนวตั้ง	วิดีโอ	ไฟแสดงสถานะเปิดเครื่อง	ความสิ้นเปลืองพลังงาน
การทำงานปกติ	ทำงาน	ทำงาน	ทำงาน	ขาว	130 วัตต์ (สูงสุด)** 50 วัตต์ (ทั่วไป)
โหมดไม่ทำงาน	ไม่ทำงาน	ไม่ทำงาน	ว่าง	ขาว (สะท้อนแสง)	น้อยกว่า 0.5 วัตต์
ปิด	-	-	-	ปิด	น้อยกว่า 0.5 วัตต์

* การไม่ให้มีการสลับเปลี่ยนพลังงานเลยในโหมด ปิด

สามารถทำได้โดยการถอดสายไฟหลักออกจากจอแสดงผลเท่านั้น

** การใช้พลังงานสูงสุดคือวัตต์ในรัฐของ luminance max และ USB ที่ใช้งานอยู่

OSD จะทำงานเฉพาะในโหมด การทำงานปกติ เมื่อกดใดๆ ในโหมดไม่ทำงาน หน้าจอจะแสดงหนึ่งในข้อความต่อไปนี้:

สัญญาณขาเข้า HDMI 1/HDMI 2/Mini DisplayPort/DP

Dell UltraSharp U3417W



  No HDMI 1 signal from your device.

Press any key on the keyboard or move the mouse to wake it up.

If there is no display, press the monitor button again to select the correct input source.

หรือ

Dell UltraSharp U3417W

  No HDMI 2 signal from your device.

Press any key on the keyboard or move the mouse to wake it up.

If there is no display, press the monitor button again to select the correct input source.

หรือ

Dell UltraSharp U3417W

  No mDP signal from your device.

Press any key on the keyboard or move the mouse to wake it up.

If there is no display, press the monitor button again to select the correct input source.

หรือ

Dell UltraSharp U3417W

 No DP signal from your device.

Press any key on the keyboard or move the mouse to wake it up.

If there is no display, press the monitor button again to select the correct input source.

เปิดใช้คอมพิวเตอร์และจอภาพ เพื่อเข้าสู่ OSD

การกำหนดพิน

หัวต่อ DisplayPort

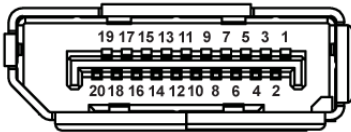

จำนวนพิน	สายสัญญาณด้านข้าง 20 พิน
1	ML0(p)
2	GND
3	ML0(n)
4	ML1(p)
5	GND
6	ML1(n)
7	ML2(p)
8	GND
9	ML2(n)
10	ML3(p)
11	GND
12	ML3(n)
13	GND
14	GND
15	AUX(p)

16	GND
17	AUX(n)
18	GND
19	Re-PWR
20	+3.3 V DP_PWR

หัวต่อ Mini DisplayPort

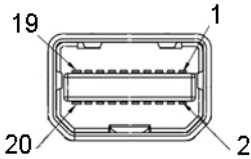

จำนวนพิน	สายสัญญาณด้านข้าง 20 พิน
1	GND
2	ตรวจพบฮาร์ดดิสก์
3	ML3(n)
4	GND
5	ML3(n)
6	GND
7	GND
8	GND
9	ML2(n)
10	ML0(p)
11	ML2(p)
12	ML0(p)
13	GND
14	GND
15	ML1(n)
16	AUX(p)
17	ML1(p)
18	AUX(n)

19	GND
20	+3.3 V DP_PWR

ขั้วต่อ HDMI

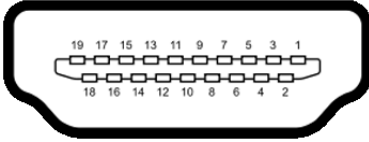

จำนวนพิน	สายสัญญาณด้านข้าง 19 พิน
1	TMDS DATA 2+
2	TMDS DATA 2 SHIELD
3	TMDS DATA 2-
4	TMDS DATA 1+
5	TMDS DATA 1 SHIELD
6	TMDS DATA 1-
7	TMDS DATA 0+
8	TMDS DATA 0 SHIELD
9	TMDS DATA 0-
10	TMDS CLOCK+
11	TMDS CLOCK SHIELD
12	TMDS CLOCK-
13	CEC
14	Reserved (N.C. on device)
15	DDC CLOCK (SCL)
16	DDC DATA (SDA)
17	DDC/CEC Ground
18	กำลังไฟ +5 V
19	ตรวจพบข้อผิดพลาด

ความสามารถด้าน Plug and play

คุณสามารถติดตั้งจอแสดงผลในระบบที่เป็นแบบพ्लักแอนด์เพลย์ได้
จอแสดงผลจะให้ข้อมูลประจำเครื่องของจอแสดงผล (EDID) กับระบบคอมพิวเตอร์โดยอัตโนมัติ
โดยใช้โปรโตคอลแซนเนลข้อมูลการแสดงผล (DDC) เพื่อที่ระบบสามารถตั้งค่าคอนฟิกตัวเองได้
และปรับการตั้งค่าต่างๆ ของจอแสดงผลให้เหมาะสมที่สุด การติดตั้งจอภาพส่วนใหญ่เป็นระบบอัตโนมัติ
คุณสามารถเลือกตั้งค่าอื่นๆ ได้ถ้าต้องการ ดูรายละเอียดเพิ่มเติมเกี่ยวกับการเปลี่ยนการตั้งค่าจอภาพได้จาก
[การใช้งานจอภาพ](#)

อินเตอร์เฟซบัสอนุกรมสากล (USB)

ในส่วนนี้จะเป็นข้อมูลเกี่ยวกับพอร์ต USB ที่มีให้บนจอภาพ

 **หมายเหตุ:** จอภาพนี้ใช้งานได้กับซูปเปอร์สปีด USB 3.0

ความเร็วในการถ่ายโอน	อัตราข้อมูล	ความสิ้นเปลืองพลังงาน*
ซูปเปอร์สปีด	5 Gbps	4.5 วัตต์ (สูงสุด แต่ละพอร์ต)
ความเร็วสูง	480 Mbps	4.5 วัตต์ (สูงสุด แต่ละพอร์ต)
ความเร็วเต็มที่	12 Mbps	4.5 วัตต์ (สูงสุด แต่ละพอร์ต)

* สูงสุด 2 A บนพอร์ตปลายทาง USB (พอร์ตที่มีไอคอนฟ้าแลบ  กับอุปกรณ์ที่สอดคล้องกับ BC1.2 หรืออุปกรณ์ USB ปกติ

ขั้วต่อ USB ต้นทาง

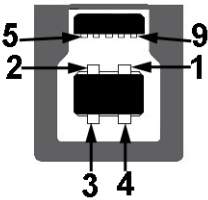

จำนวนพิน	9 พินด้านข้างของขั้วต่อ
1	VCC
2	D-
3	D+

4	GND
5	SSTX-
6	SSTX+
7	GND
8	SSRX-
9	SSRX+

หัวต่อ USB ปลายทาง



จำนวนพิน	9 พิน ด้านข้างของหัวต่อ
1	VCC
2	D-
3	D+
4	GND
5	SSRX-
6	SSRX+
7	GND
8	SSTX-
9	SSTX+

พอร์ต USB

- 2 x USB 3.0 อีพัสตรีม - ด้านล่าง
- 2 x USB 3.0 ดาวนีสตรีม - ด้านล่าง
- 2 x USB 3.0 ดาวนีสตรีม - ด้านข้าง
- พอร์ตสำหรับชาร์จไฟ - พอร์ตที่มีรูปไอคอนสายฟ้า  สนับสนุนความสามารถในการชาร์จไฟแบบเร็ว หากอุปกรณ์สามารถใช้งานร่วมกันได้กับ BC1.2



หมายเหตุ: การทำงานของ USB 3.0 จะต้องใช้กับคอมพิวเตอร์ที่ทำงานกับ USB 3.0



หมายเหตุ: อินเทอร์เน็ต USB ของจอภาพทำงานเฉพาะเมื่อเปิดจอภาพ หรือจอภาพอยู่ในโหมดประหยัดพลังงานเท่านั้น ถ้าปิดจอภาพแล้วเปิดใหม่ อุปกรณ์ต่อพ่วงต่างๆ ที่เชื่อมต่อไว้อาจต้องใช้เวลาสองสามวินาที เพื่อให้ทำงานได้ตามปกติ

นโยบายพิกเซลและคุณสมบัติของจอภาพ LCD

ระหว่างกระบวนการผลิตจอภาพ LCD

ไม่ใช่เรื่องผิดปกติที่จะมีหนึ่งหรือหลายพิกเซลที่สว่างคงที่ในสถานะที่ไม่มีการเปลี่ยนแปลง ซึ่งมองเห็นได้ยาก และไม่มีผลกระทบต่อคุณภาพของภาพของการแสดงผลหรือความสามารถในการใช้งาน สำหรับข้อมูลเพิ่มเติมเกี่ยวกับคุณภาพและพิกเซลของจอภาพของ Dell ที่:

<http://www.dell.com/support/monitors>

คู่มือการดูแลรักษา

การทำความสะอาดจอแสดงผลของคุณ



ข้อควรระวัง: อ่านและปฏิบัติตาม **ขั้นตอนเพื่อความปลอดภัย** ก่อนที่จะทำความสะอาดจอภาพ



คำเตือน: ก่อนที่จะทำความสะอาดจอภาพ ให้ออกปลั๊กสายไฟจอภาพออกจากเต้าเสียบไฟฟ้า

สำหรับวิธีที่ดีที่สุดขอให้อ่านและปฏิบัติตามคำแนะนำในรายการด้านล่าง ขณะนำเครื่องออกจากบรรจุภัณฑ์ทำความสะอาด หรือดูแลจอภาพ:

- ในการทำความสะอาดหน้าจอป้องกันไฟฟ้าสถิต ใช้ผ้านุ่มที่สะอาดชุบน้ำเปียกหมาดๆ ถ้าเป็นไปได้ ใช้กระดาษทำความสะอาดหน้าจอแบบพิเศษ หรือน้ำยาทำความสะอาดที่เหมาะสมกับสารเคลือบหน้าจอป้องกันไฟฟ้าสถิต อย่าใช้เบนซิน ทินเนอร์ แอมโมเนีย น้ำยาทำความสะอาดที่มีฤทธิ์รุนแรง หรือเครื่องเป่าอากาศ
- ใช้ผ้าชุบน้ำอุ่นที่เปียกหมาดๆ เพื่อทำความสะอาดจอภาพ หลีกเลี่ยงการใช้ผงซักฟอก หรือสารที่มีลักษณะเดียวกัน ที่ทั้งคราบฟิล์มบางๆ ไว้บนจอภาพ
- ถ้าคุณสังเกตเห็นผงแป้งสีขาว เมื่อคุณแกะจอแสดงผลออกจากกล่อง ให้เช็ดด้วยผ้า
- ดูแลจอภาพด้วยความระมัดระวัง เนื่องจากจอภาพสีเข้มอาจเป็นรอยขีดข่วน และมีรอยครูดสีขาวได้มากกว่าจอภาพสีอ่อน
- เพื่อช่วยให้อายุการใช้งานที่ดีที่สุดบนจอภาพ ขอให้ใช้โปรแกรมรักษาหน้าจอที่เปลี่ยนภาพตลอด และปิดจอภาพเมื่อไม่ใช้งาน

การติดตั้งจอแสดงผลของคุณ

การต่อขาตั้ง



หมายเหตุ: ขาตั้งไม่ได้ต่ออยู่ เมื่อส่งมอบจอภาพจากโรงงาน



หมายเหตุ: การติดตั้งโดยอื่น ๆ โปรดดูที่คู่มือการยืนตามลำดับการตั้งค่าสำหรับคำแนะนำในการติดตั้ง



ข้อควรระวัง: ห้ามเอาจอมอนิเตอร์ออกจากกล่องบรรจุภัณฑ์ก่อนติดตั้งขาตั้ง

การติดตั้งขาตั้งจอมอนิเตอร์:

- 1 ดำเนินการตามคำแนะนำบนฝากล่องในการถอดขาตั้งออกจากโคมด้านบนที่ยึดไว้เพื่อความปลอดภัย
- 2 สอดฐานขาตั้งเข้าไปในสลักขาตั้งจนสุด
- 3 ดึงห่วงยึดสกรูขึ้น และไขสกรูตามเข็มนาฬิกา
- 4 หลังจากไขสกรูจนแน่นแล้ว ให้พับห่วงยึดสกรูเรียบลง

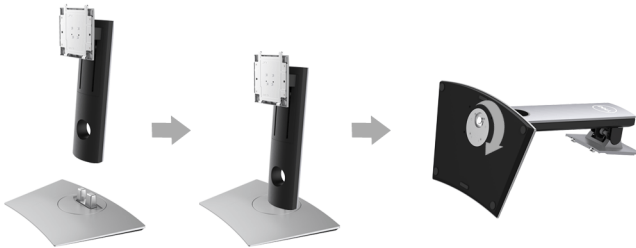

5 ยกฝาปิดขึ้นดังที่แสดงไว้ เพื่อให้เห็นพื้นที่ VESA สำหรับชุดขาตั้ง



6 ยึดชุดขาตั้งนี้เข้ากับจอมอนิเตอร์

- a วางแนวร่องที่ด้านหลังของจอมอนิเตอร์ให้ตรงกับแถบทั้งสองที่ส่วนบนของขาตั้ง
- b กดขาตั้งจนกระทั่งยึดเข้ากับจอมอนิเตอร์

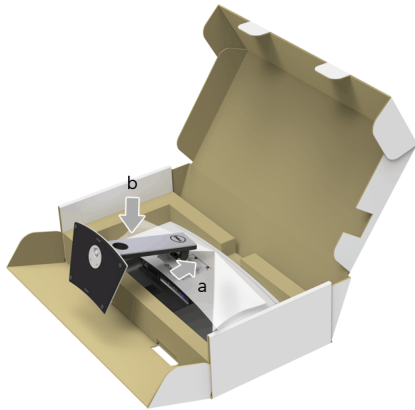

7 ตั้งจอมอนิเตอร์ขึ้น

- a สอดมือข้างหนึ่งเข้าไปในพื้นที่ยึดด้านล่างและใช้อีกมือยึดขาตั้งไว้
- b ยกจอมอนิเตอร์ขึ้นด้วยความระมัดระวัง เพื่อป้องกันลื่นหรือหล่น



ข้อควรระวัง: ห้ามกดบนแผงหน้าจอในขณะที่ยกจอมอนิเตอร์ขึ้น

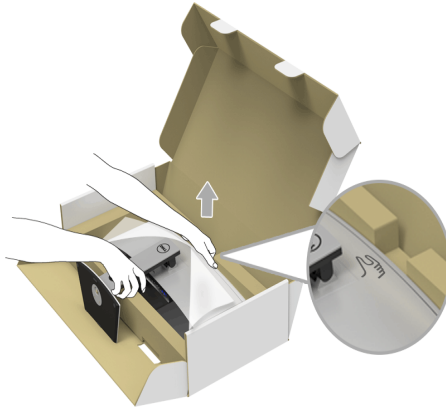

8 ถอดฝาปิดออกจากจอมอนิเตอร์

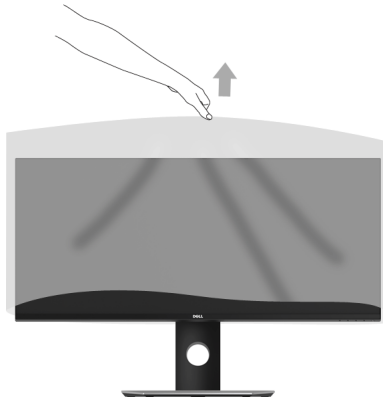

การเชื่อมต่อจอแสดงผลของคุณ



คำเตือน: ก่อนที่คุณจะเริ่มกระบวนการใดๆ ในส่วนนี้ ให้ปฏิบัติตาม [ขั้นตอนเพื่อความปลอดภัย](#)

หมายเหตุ: อย่าเชื่อมต่อสายเคเบิลทั้งหมดเข้ากับคอมพิวเตอร์พร้อมกัน

การเชื่อมต่อจอภาพกับคอมพิวเตอร์:

- 1 ปิดคอมพิวเตอร์ของคุณ และดึงสายไฟออก
เชื่อมต่อสายเคเบิล DP/Mini-DP เป็น DP/HDMI จากจอภาพไปยังคอมพิวเตอร์ของคุณ

การเชื่อมต่อสายเคเบิล HDMI



การเชื่อมต่อสายเคเบิล DisplayPort สีดำ (Mini-DP เป็น DP)



การเชื่อมต่อสายเคเบิล DisplayPort สีดำ (DP เป็น DP)

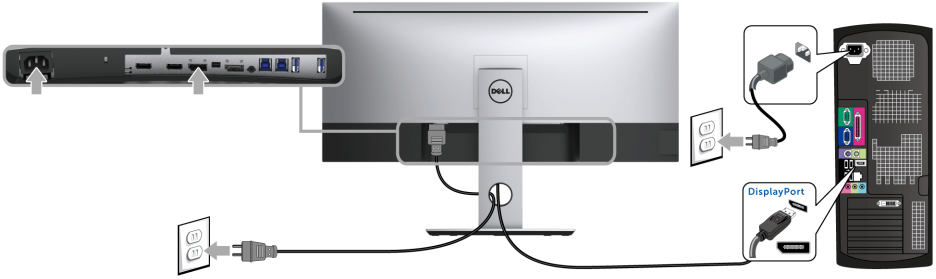

การเชื่อมต่อจอภาพสำหรับฟังก์ชันการส่งข้อมูลมัลติสตรีม (MST) แบบ DP

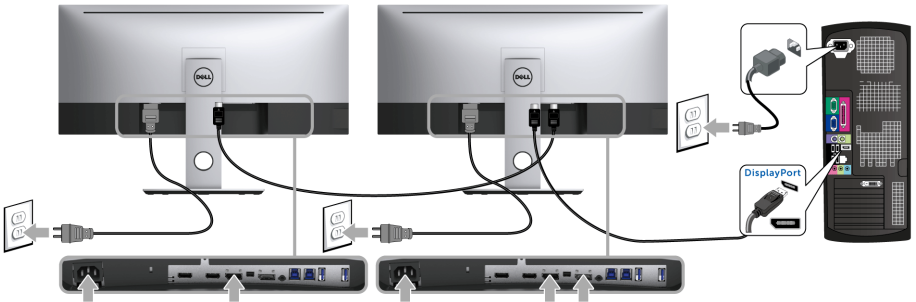

หมายเหตุ: U3417W สนับสนุนคุณสมบัติ DP MST เพื่อให้ใช้คุณสมบัตินี้ได้ กราฟฟิกการ์ดของ PC ของคุณต้องได้รับการรับรองเป็น DP 1.2 พร้อมตัวเลือก MST

ค่าเริ่มต้นที่ออกจากโรงงานใน U3417W คือ DP 1.2

ในการเปิดใช้งานการเชื่อมต่อ MST โปรดใช้เฉพาะสายเคเบิล DP ที่ให้มาในกล่อง (หรือสายเคเบิล DP1.2 อื่นที่ผ่านการรับรอง) และทำตามขั้นตอนด้านล่าง:

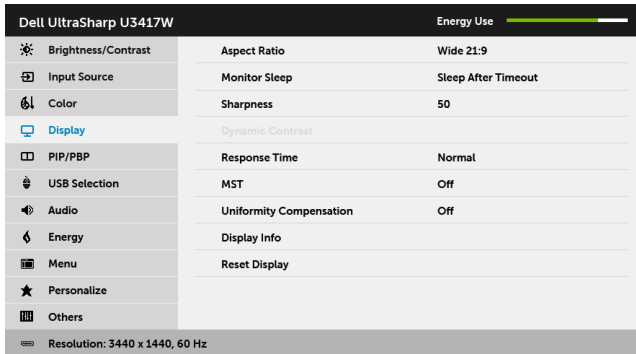

A) จอภาพสามารถแสดงเนื้อหาได้

- 1 ใช้ปุ่ม OSD เพื่อนำเวทไปยัง การแสดงผล



- 2 ไปยัง การเลือก MST
- 3 เลือก On (เปิด) หรือ Off (ปิด) ตามความเหมาะสม

B) จอภาพไม่สามารถแสดงเนื้อหาใดๆ ได้ (หน้าจอว่าง)

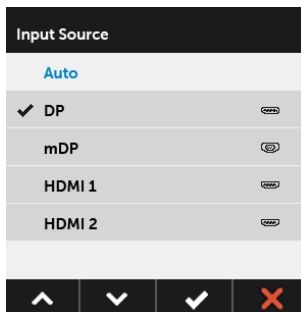

- 1 กดปุ่มใดๆ นอกเหนือจากปุ่มเปิดปิดเครื่อง เพื่อเปิดใช้งานเมนู Input Source (แหล่งสัญญาณขาเข้า) ใช้ปุ่ม  และ  เพื่อไฮไลต์ DP หรือ mDP

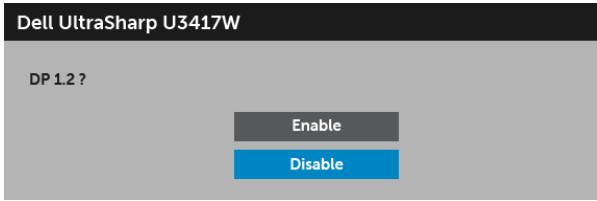

- 2 กดปุ่ม  ค้างไว้เป็นเวลาประมาณ 8 วินาที

3 ข้อความที่กำหนดค่า DisplayPort จะปรากฏขึ้น:



4 ใช้ปุ่ม  และ  เพื่อไฮไลต์ Enable (เปิดใช้งาน) หรือ Disable (ปิดใช้งาน) และกดปุ่ม  เพื่อยืนยันการเลือก

ทำซ้ำขั้นตอนด้านบนเพื่อเปลี่ยนแปลงการตั้งค่ารูปแบบ DP หากจำเป็น

 **ข้อควรระวัง:** ภาพกราฟิกใช้เพื่อการแสดงภาพประกอบเท่านั้น
ลักษณะจริงของคอมพิวเตอร์อาจแตกต่างไปจากนี้

การเชื่อมต่อสาย USB 3.0

 **หมายเหตุ:** เพื่อป้องกันข้อมูลเสียหายหรือสูญหาย ก่อนทำการเปลี่ยนพอร์ตฮาร์ดดิสก์ USB ตรวจสอบให้แน่ใจว่า "ไม่มี" การใช้อุปกรณ์เก็บข้อมูล USB ใดๆ โดยคอมพิวเตอร์ที่เชื่อมต่อเข้ากับพอร์ตฮาร์ดดิสก์ USB ของมอโนเตอร์อยู่

หลังจากเสร็จสิ้นการเชื่อมต่อสาย Mini-DP เป็น DP/DP/HDMI แล้ว ให้ปฏิบัติตามขั้นตอนด้านล่าง เพื่อเชื่อมต่อสาย USB 3.0 กับคอมพิวเตอร์ และเสร็จสิ้นขั้นตอนการติดตั้งจอภาพของคุณ:

- เชื่อมต่อเข้าคอมพิวเตอร์หนึ่งเครื่อง:** เชื่อมต่อพอร์ตฮาร์ดดิสก์ USB 3.0 (ให้สายมาพร้อม) เข้ากับพอร์ต USB 3.0 ที่เหมาะสมบนคอมพิวเตอร์ของคุณ
 - เชื่อมต่อคอมพิวเตอร์สองเครื่อง*:** เชื่อมต่อพอร์ตฮาร์ดดิสก์ USB 3.0 เข้ากับพอร์ต USB 3.0 ที่เหมาะสมบนคอมพิวเตอร์ทั้งสองเครื่อง จากนั้น ใช้เมนู OSD เพื่อเลือกระหว่างแหล่งข้อมูลฮาร์ดดิสก์ USB ทั้งสองและแหล่งสัญญาณขาเข้า โปรดดู [USB Select Switch \(สวิตช์เลือก USB\)](#)
- เชื่อมต่ออุปกรณ์ต่อพ่วง USB 3.0 เข้าพอร์ตดาวน์โหลด USB 3.0 บนจอมอโนเตอร์

3 เสียบสายไฟของคอมพิวเตอร์และจอมอนิเตอร์ของคุณเข้ากับเต้าเสียบในบริเวณใกล้เคียง

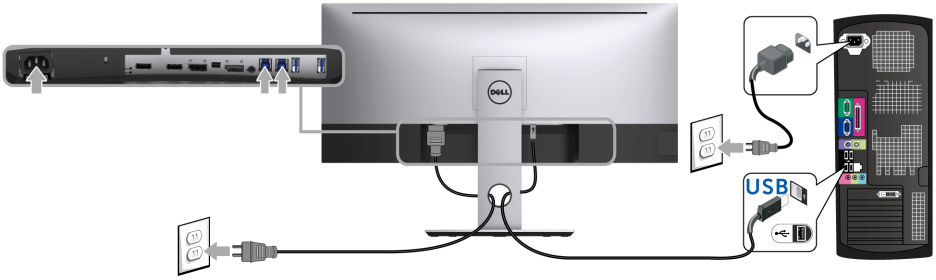

a. เชื่อมต่อเข้าคอมพิวเตอร์หนึ่งเครื่อง



b. เชื่อมต่อคอมพิวเตอร์สองเครื่อง

* เมื่อทำการเชื่อมต่อคอมพิวเตอร์สองเครื่องเข้ากับจอมอนิเตอร์ จะสามารถกำหนดพอร์ตตาวานส์ตรีม USB ของจอมอนิเตอร์สำหรับแป้นพิมพ์และเมาส์สำหรับสัญญาณขาเข้าที่แตกต่างกันจากคอมพิวเตอร์ทั้งสอง โดยการเปลี่ยนการตั้งค่า USB Selection (การเลือก USB) จากเมนู OSD (ดู USB Selection (การเลือก USB) สำหรับรายละเอียด)

- 4 เปิดจอแสดงผลและคอมพิวเตอร์
ถ้าจอแสดงผลแสดงภาพขึ้นมา หมายความว่า การติดตั้งนั้นสมบูรณ์ ถ้าไม่มีภาพปรากฏบนจอให้อ่าน [ปัญหาเฉพาะเรื่อง Universal Serial Bus](#)
- 5 ใช้ที่ยึดสายบนขาตั้งจอภาพ เพื่อเก็บสายเคเบิลเข้าที่

การจัดการกับสายเคเบิล



หลังจากต่อสายเคเบิลที่จำเป็นทั้งหมดเข้ากับจอแสดงผล และคอมพิวเตอร์เรียบร้อยแล้ว (สำหรับการต่อสายเคเบิล ดู [การเชื่อมต่อจอแสดงผลของคุณ](#)) ให้ใช้ของเก็บสายเพื่อจัดสายเคเบิลทั้งหมดให้เรียบร้อย ตามรูปด้านบน

การนำขาตั้งจอแสดงผลออก

 **หมายเหตุ:** เพื่อป้องกันรอยขีดข่วนและความเสียหายบนหน้าจอ LCD ขณะถอดขาตั้งออก จะต้องดูให้แน่ใจว่าวางจอภาพไว้บนฟองที่นุ่มและสะอาดดีแล้ว การสัมผัสโดยตรงกับวัตถุที่มีความแข็งอาจทำให้เกิดความเสียหายต่อจอมอนิเตอร์แบบโค้งได้

 **หมายเหตุ:** การติดตั้งโดยอื่น ๆ โปรดดูที่คู่มือการยืนยันตามลำดับการตั้งค่าสำหรับคำแนะนำในการติดตั้ง

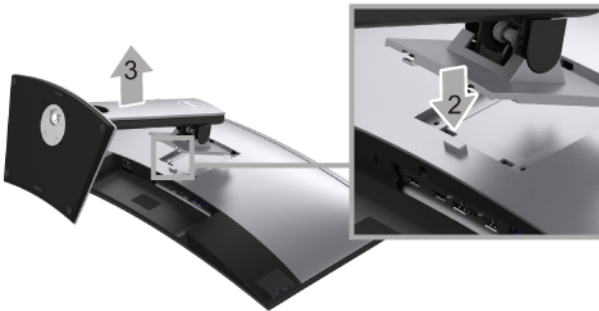

การถอดขาตั้งออก:

- 1 วางมอนิเตอร์ลงบนผ้านุ่มหรือโฟฟ้านุ่ม
- 2 กดปุ่มปลดล็อกขาตั้งค้างไว้
- 3 ยกขาตั้งออกจากจอภาพ

อุปกรณ์ยึดผนัง (อุปกรณ์ซื้อเพิ่ม)



(ขนาดสกรู: M4 x 10 มม.)

ให้ดูขั้นตอนที่มาพร้อมกับชุดยึดผนัง VESA ที่ใช้ด้วยกันได้

- 1 วางหน้าจอแสดงผลบนผ้าหรือเบาะที่นุ่มบนโต๊ะที่มีพื้นผิวเรียบและมั่นคง
- 2 ถอดขาตั้งออก
- 3 ใช้ไขควงแฉกเพื่อถอดสกรู 4 ตัวที่ยึดฝาปิดพลาสติกออก
- 4 ติดแผ่นโลหะยึดจากชุดติดผนังเข้ากับจอมอนิเตอร์
- 5 ยึดจอมอนิเตอร์บนผนังโดยทำตามขั้นตอนที่มาพร้อมกับชุดยึดผนัง



หมายเหตุ: สำหรับเฉพาะใช้กับแผ่นโลหะยึดผนังในรายการ UL ซึ่งสามารถรับน้ำหนัก/โหลดต่ำสุดที่ 30.6 กก.

การใช้งานจอภาพ

เปิดจอภาพ

กดปุ่ม  เพื่อเปิดจอภาพ

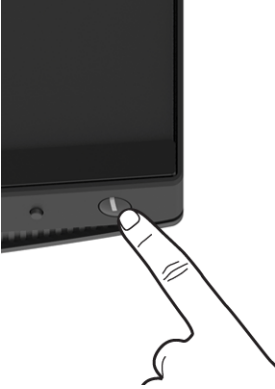

การใช้ปุ่มควบคุมบนแผงด้านหน้า

ใช้ปุ่มควบคุมที่ด้านหน้าของจอภาพ เพื่อปรับคุณลักษณะของภาพที่แสดงอยู่บนหน้าจอ ขณะที่ใช้ปุ่มเหล่านี้ปรับการควบคุมต่างๆ OSD จะแสดงค่าเป็นตัวเลขของคุณลักษณะนั้นตามที่เปลี่ยนแปลง

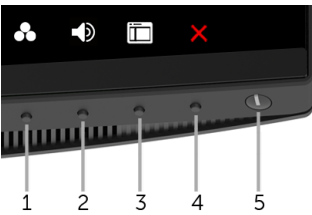





ตารางต่อไปนี้จะบ่งชี้ปุ่มที่แผงควบคุมด้านหน้า:

ปุ่มบนแผงด้านหน้า	คำอธิบาย
1  ปุ่มทางลัด/ Preset Modes (โหมดพรีเซต)	เลือกทางลัดนี้เพื่อเลือกจากรายการโหมดตั้งค่าสีล่วงหน้า
2  ปุ่มทางลัด/ Volume (ระดับเสียงดัง)	ใช้ปุ่มนี้เพื่อปรับระดับเสียง ค่าต่ำสุดคือ '0' (-) ค่าสูงสุดคือ '100' (+)
3  เมนู	ใช้ปุ่ม เมนู เพื่อเปิดการแสดงผลบนหน้าจอ (OSD) และเลือกเมนู OSD โปรดดู การเข้าถึงระบบเมนู
4  ออก	ใช้ปุ่มนี้เพื่อกลับไปยังเมนูหลัก หรือออกจากเมนูหลัก OSD
5  เพาเวอร์เพื่อ (พร้อมไฟแสดงสถานะ เพาเวอร์)	ใช้ปุ่ม เพาเวอร์เพื่อ เพื่อเปิดและปิดจอภาพ ไฟขาว หมายความว่าจอภาพเปิดอยู่และทำงานได้อย่างสมบูรณ์ ไฟขาวสะท้อนแสงแสดงถึงโหมดประหยัดพลังงาน

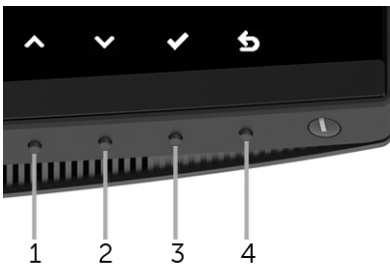
ปุ่มบนแผงด้านหน้า

ใช้ปุ่มต่างๆ ที่อยู่ด้านหน้าของจอภาพเพื่อปรับการตั้งค่าภาพ



ปุ่มบนแผงด้านหน้า	คำอธิบาย
1  ขึ้น	ใช้ปุ่ม ขึ้น เพื่อปรับ (เพิ่มช่วง) รายการในเมนู OSD
2  ลง	ใช้ปุ่ม ลง เพื่อปรับ (ลดช่วง) รายการต่างๆ ในเมนู OSD
3  OK	ใช้ปุ่ม OK เพื่อยืนยันการเลือกของคุณ
4  ย้อนกลับ	ใช้ปุ่ม ย้อนกลับ เพื่อย้อนกลับไปยังเมนูก่อนหน้านี้

การใช้เมนูที่แสดงบนหน้าจอ (OSD)

การเข้าถึงระบบเมนู



หมายเหตุ: หากคุณเปลี่ยนแปลงการตั้งค่า จากนั้นใช้งานอีกเมนูหนึ่ง หรือออกจากเมนู OSD, จอภาพจะบันทึกการเปลี่ยนแปลงเหล่านั้นโดยอัตโนมัติ นอกจากนี้การเปลี่ยนแปลงยังถูกบันทึกถ้าคุณเปลี่ยนแปลงการตั้งค่า จากนั้นรอให้เมนู OSD หายไป

- 1 กดปุ่มเพื่อเปิดเมนู  OSD และแสดงเมนูหลัก

เมนูหลักสำหรับสัญญาณเข้าดิจิทัล (HDMI)

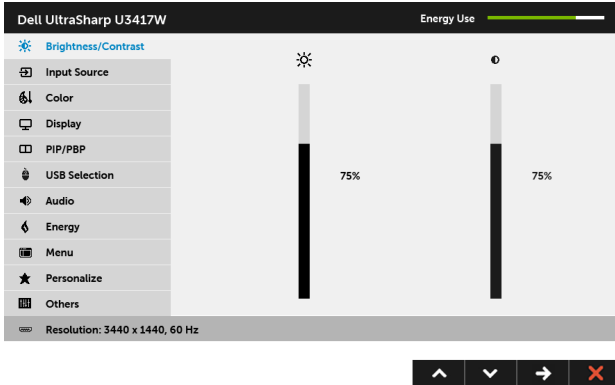

หรือ

เมนูหลักสำหรับสัญญาณขาเข้าดิจิทัล (mDP)

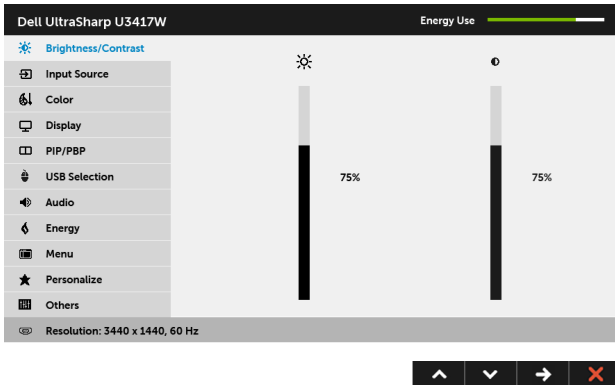

หรือ

เมนูหลักสำหรับสัญญาณเข้าดิจิทัล (DP)

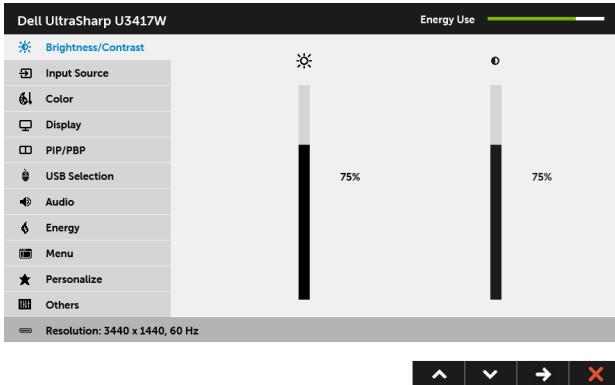

- กดปุ่ม **▲** และ **▼** เพื่อเลื่อนระหว่างตัวเลือกการตั้งค่า ในขณะที่คุณย้ายจากไอคอนหนึ่งไปยังอีกไอคอนหนึ่ง ชื่อตัวเลือกจะถูกเน้น ดูตารางด้านล่างสำหรับรายการอย่างสมบูรณ์ของตัวเลือกทั้งหมดที่ใช้ได้สำหรับจอแสดงผล
- กดปุ่ม **▶** หนึ่งครั้งเพื่อเปิดการทำงานตัวเลือกที่เน้นอยู่
- กดปุ่ม **▲** และ **▼** เพื่อเลือกพารามิเตอร์ที่ต้องการ
- กด **▶** เพื่อเข้าสู่แถบเลื่อน จากนั้นใช้ปุ่ม **▲** และ **▼** ตามที่มีการแสดงไว้บนเมนู เพื่อทำการเปลี่ยนแปลงค่าของคุณ
- เลือกตัวเลือก **↶** เพื่อกลับไปยังเมนูหลัก



**Brightness/
Contrast**
(ความสว่าง/
ความเข้ม)

ใช้เมนูนี้เพื่อเปิดใช้งานการปรับ Brightness/Contrast (ความสว่าง/ความเข้ม)

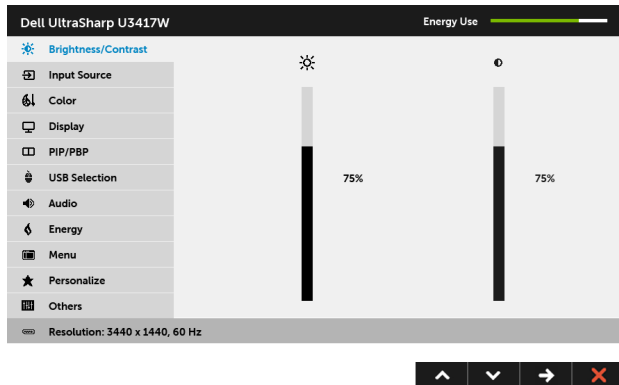

Brightness
(ความสว่าง)

Brightness (ความสว่าง) ปรับความสว่างของไฟพื้นหลัง

กดปุ่ม เพื่อเพิ่มความสว่าง และกดปุ่ม เพื่อลดความสว่าง (ต่ำสุด 0 / สูงสุด 100)

หมายเหตุ: การปรับ Brightness (ความสว่าง) ด้วยตนเองจะถูกปิดการใช้งานลงเมื่อมีการเปิด Dynamic Contrast (ความเข้มแบบไดนามิก)

Contrast
(ความเข้ม)

ปรับ Brightness (ความสว่าง) ก่อน จากนั้นจึงปรับ Contrast (ความเข้ม) เฉพาะเมื่อจำเป็นต้องปรับเท่านั้น

กดปุ่ม เพื่อเพิ่มความเข้ม และกดปุ่ม เพื่อลดความเข้ม (ต่ำสุด 0 / สูงสุด 100)

ฟังก์ชัน Contrast (ความเข้ม)

จะปรับค่าความแตกต่างระหว่างความมืดและความสว่างบนหน้าจอของจอภาพ





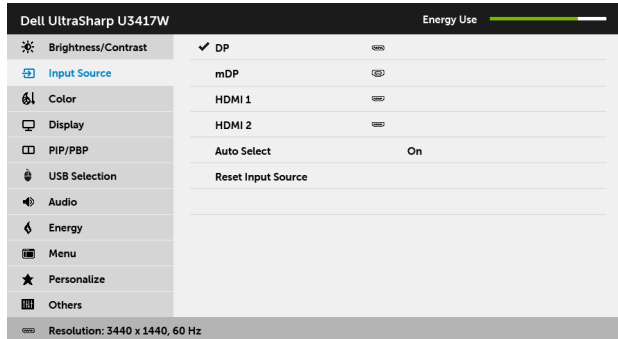

Input Source (แหล่งสัญญาณขาเข้า)

ใช้เมนู Input Source (แหล่งสัญญาณขาเข้า)

เพื่อเลือกสัญญาณเข้าระหว่างสัญญาณวิดีโอที่แตกต่างกันที่อาจเชื่อมต่ออยู่กับจอภาพของคุณ



DP	เลือก สัญญาณขาเข้า DP เมื่อคุณกำลังใช้ขั้วต่อ DisplayPort (DP) กด  เพื่อเลือกแหล่งสัญญาณขาเข้า DisplayPort
mDP	เลือก สัญญาณขาเข้า mDP เมื่อคุณกำลังใช้ขั้วต่อ Mini DisplayPort (mDP) กด  เพื่อเลือกแหล่งสัญญาณขาเข้า Mini DisplayPort
HDMI 1	เลือกสัญญาณเข้า HDMI 1 เมื่อคุณกำลังใช้ขั้วต่อ HDMI 1 กด  เพื่อเลือกแหล่งสัญญาณขาเข้า HDMI 1
HDMI 2	เลือกสัญญาณเข้า HDMI 2 เมื่อคุณกำลังใช้ขั้วต่อ HDMI 2 กด  เพื่อเลือกแหล่งสัญญาณขาเข้า HDMI 2
Auto Select (เลือกอัตโนมัติ)	การเปิดใช้ฟังก์ชันนี้จะช่วยให้คุณสามารถสแกนแหล่งสัญญาณเข้าที่มีให้เลือกใช้งาน
Reset Input Source (รีเซ็ตแหล่งสัญญาณ ขาเข้า)	รีเซ็ตการตั้งค่าสัญญาณเข้าจอภาพของคุณให้กลับเป็นการตั้งค่าจากโรงงาน



Color (สี)

ใช้ Color (สี) ในการปรับโหมดการตั้งค่าสี

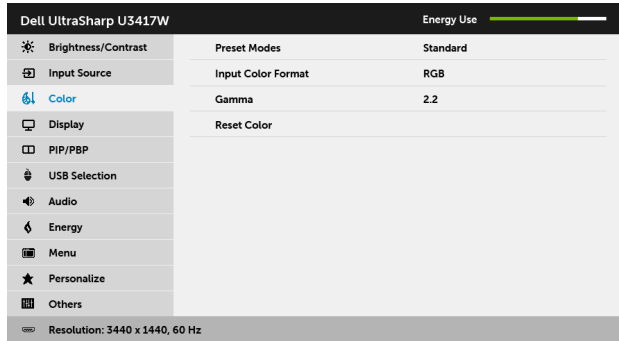

Preset Modes (โหมดพีรีเซ็ต)

เมื่อคุณเลือก Preset Modes (โหมดพีรีเซ็ต) คุณสามารถเลือก Standard (มาตรฐาน), ComfortView, Multimedia (มัลติมีเดีย), Movie (ภาพยนตร์), Game (เกม), Color Temp. (อุณหภูมิสี) หรือ Custom Color (สีปรับแต่งเอง) ได้จากรายการนี้

- **Standard (มาตรฐาน):** โหมดการตั้งค่าสีมาตรฐานของจอภาพ นี่เป็นโหมดพีรีเซ็ตเริ่มต้น
- **ComfortView:** ลดระดับแสงสีฟ้าที่ส่งออกจากหน้าจอ เพื่อช่วยให้คุณสามารถดูได้อย่างสบายตา
- **Multimedia (มัลติมีเดีย):** โหมดการตั้งค่าสีที่เหมาะสมที่สุดสำหรับแอปพลิเคชันมัลติมีเดีย
- **Movie (ภาพยนตร์):** โหมดการตั้งค่าสีที่เหมาะสมที่สุดสำหรับภาพยนตร์
- **Game (เกม):** โหมดการตั้งค่าสีที่เหมาะสมที่สุดสำหรับแอปพลิเคชันเกมส่วนใหญ่
- **Color Temp. (อุณหภูมิสี):** อนุญาตให้ผู้ใช้เลือกอุณหภูมิสีระหว่าง: 5000K, 5700K, 6500K, 7500K, 9300K และ 10000K
- **Custom Color (สีปรับแต่งเอง):** อนุญาตให้คุณปรับการตั้งค่าสี 6 แกนด้วยตัวคุณเอง

กดปุ่ม และ ค้างไว้ เพื่อปรับค่าสี 6 แกน และสร้างโหมดสีพีรีเซ็ตของคุณเองขึ้นมา

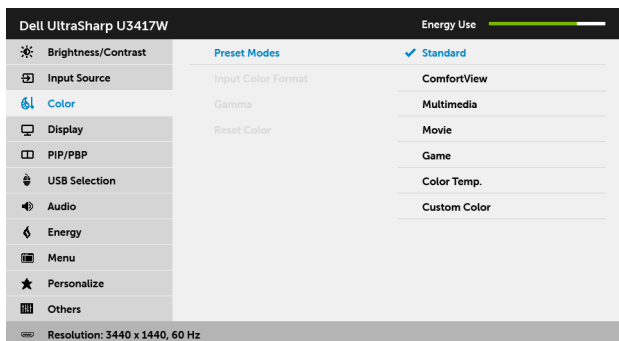

Input Color Format (รูปแบบสีที่เข้าจอภาพ) อนุญาตให้คุณตั้งโหมดสัญญาณเข้าวีดีโอเป็น:

RGB: เลือกตัวเลือกนี้หากมีการเชื่อมต่อจอภาพของคุณเข้ากับคอมพิวเตอร์ (หรือเครื่องเล่น DVD) โดยใช้สายเคเบิล HDMI (หรือสายเคเบิล DisplayPort)

YPbPr: เลือกตัวเลือกนี้ หากมีการเชื่อมต่อมอนิเตอร์ของคุณเข้ากับเครื่องเล่น DVD แบบ YPbPr โดยใช้สายเคเบิล HDMI (หรือสายเคเบิล DisplayPort)

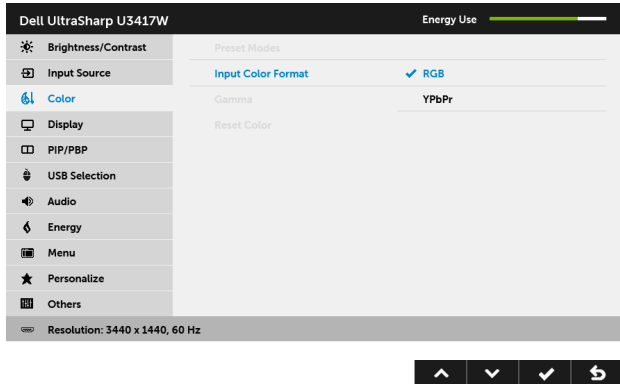

หรือหากไม่มีการตั้งค่าเอาท์พุทสำหรับ DVD เป็น RGB



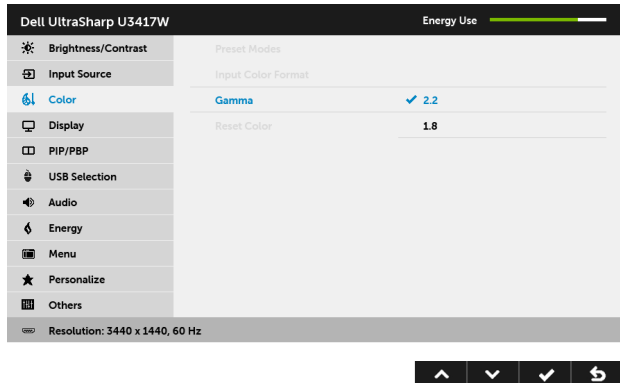

Gamma (แกมมา) อนุญาตให้คุณตั้งค่า Gamma (แกมมา) เป็น 2.2 หรือ 1.8



Hue (สี)



คุณสมบัตินี้สามารถเปลี่ยนสีของภาพวิดีโอเป็นสีเขียวหรือม่วง
ตัวเลือกนี้ใช้สำหรับปรับความสดของสีที่ต้องการ ใช้  หรือ  เพื่อปรับค่าระดับสีตั้งแต่
'0' ถึง '100'

ใช้  เพื่อเพิ่มเฉดสีเขียวของภาพวิดีโอ

ใช้  เพื่อเพิ่มเฉดสีม่วงของภาพวิดีโอ

หมายเหตุ: การปรับ Hue (สี) สามารถทำได้เมื่อคุณเลือกโหมดเป็นโหมด **Movie (ภาพยนตร์)** หรือ **Game (เกม)**

Saturation (ความอิ่มตัว)

คุณสมบัตินี้ สามารถปรับความอิ่มตัวของสีสำหรับภาพวิดีโอ ใช้  หรือ  เพื่อปรับค่าความอิ่มตัวตั้งแต่ '0' ถึง '100'

ใช้  เพื่อเพิ่มความมีสีสันของภาพวิดีโอ

ใช้  เพื่อเพิ่มลักษณะโมโนโครมของภาพวิดีโอ

หมายเหตุ: การปรับ Saturation (ความอิ่มตัว) สามารถทำได้เมื่อคุณเลือกโหมดเป็นโหมด **Movie (ภาพยนตร์)** หรือ **Game (เกม)**

Reset Color (รีเซ็ตสี)



รีเซ็ตการตั้งค่าสีจอภาพของคุณ กลับเป็นการตั้งค่าจากโรงงาน



Display (การแสดงผล)

ใช้ Display (การแสดงผล) ในการปรับภาพ



Dell UltraSharp U3417W		Energy Use 
 Brightness/Contrast	Aspect Ratio	Wide 21:9
 Input Source	Monitor Sleep	Sleep After Timeout
 Color	Sharpness	50
 Display	Dynamic Contrast	
 PIP/PBP	Response Time	Normal
 USB Selection	MST	Off
 Audio	Uniformity Compensation	Calibrated
 Energy	Display Info	
 Menu	Reset Display	
 Personalize		
 Others		
Resolution: 3440 x 1440, 60 Hz		



Aspect Ratio (อัตราส่วนภาพ)

ปรับอัตราส่วนภาพเป็น Wide 21:9 (อัตราส่วนภาพ 21:9), Auto Resize (ปรับขนาดอัตโนมัติ), 4:3 หรือ 1:1

Monitor Sleep (โหมดสลีปสำหรับ จอภาพ)	ช่วยให้คุณสามารถกำหนดให้ปิดหน้าจอภาพโดยอัตโนมัติ หรือยังคงเปิดใช้ไว้ในขณะที่คอมพิวเตอร์ของคุณเข้าสู่โหมดสลีป เมื่อมีการเลือก Sleep After Timeout (เข้าสู่โหมดสลีปหลังหมดเวลา) ไว้ จอภาพจะเข้าสู่โหมดสลีปเมื่อระบบเข้าสู่โหมดสลีป เมื่อมีการเลือก Never (ไม่เลย) คุณอาจป้องกันการปิดหน้าจอเมื่อระบบเข้าสู่โหมดสลีป เพื่อให้สามารถดูคั่นจอแสดงผลได้รวดเร็วยิ่งขึ้น เมื่อพีซีทำงานอีกครั้ง
Sharpness (ความคมชัด)	คุณสมบัตินี้สามารถทำให้ภาพดูชัดขึ้น หรือซอฟต์ลง ใช้  หรือ  เพื่อปรับความชัดตั้งแต่ '0' ถึง '100'
Dynamic Contrast (ความเข้มแบบได นามิก)	อนุญาตให้คุณเพิ่มระดับของความคมชัดเพื่อให้คมชัดและมีคุณภาพของภาพที่มีรายละเอียดมากขึ้น กดปุ่ม  เพื่อเลือก Dynamic Contrast (ความเข้มแบบไดนามิก) เป็น 'On' (เปิด) หรือ 'Off' (ปิด) หมายเหตุ: Dynamic Contrast (ความเข้มแบบไดนามิก) ให้ความคมชัดสูงหากคุณเลือกโหมด Game (เกม) หรือ Movie (ภาพยนตร์)
Response Time (เวลาในการตอบ สนอง)	อนุญาตให้คุณตั้งค่า Response Time (เวลาในการตอบสนอง) เป็น Normal (ปกติ) หรือ Fast (เร็ว)
MST	กด  เพื่อเลือก MST 'On' (เปิด) หรือ 'Off' (ปิด) ในการใช้คุณสมบัติ DP MST (เดซี่เซน) ให้เปิดใช้ MST
Uniformity Compensation (การชดเชยความ สม่ำเสมอ)	เลือกการตั้งค่าการชดเชยความสม่ำเสมอรูปแบบหน้าจอ Calibrated (การปรับเทียบ) เป็นการตั้งค่าที่ปรับเทียบจากโรงงานตามค่าเริ่มต้น Uniformity Compensation (การชดเชยความสม่ำเสมอ) ปรับบริเวณต่างๆ ของหน้าจอ โดยคำนึง ถึงจุดศูนย์กลาง เพื่อให้ได้ความสว่างและสีที่สม่ำเสมอทั่วทั้งหน้าจอ เพื่อให้ได้สมรรถนะหน้าจอที่ดีที่สุด, Brightness (ความสว่าง) และ Contrast (ความเข้ม) สำหรับโหมดพีซีที่ขีดบ่างอย่าง (Standard (มาตรฐาน), Color Temp. (อุณหภูมิสี)) จะถูกปิดทำงานเมื่อ Uniformity Compensation (การชดเชยความสม่ำเสมอ) On (เปิด) หมายเหตุ: แนะนำให้ผู้ใช้ใช้การตั้งค่าความสว่างเริ่มต้นเมื่อเปิด Uniformity Compensation (การชดเชยความสม่ำเสมอ) สำหรับการตั้งค่าระดับความสว่างอื่น สมรรถนะในการปรับให้แสงสม่ำเสมออาจเบี่ยงเบนจากข้อมูลที่แสดงบนรายงานการปรับเทียบจากโรงงาน
Display Info (ข้อมูลการ แสดงผล)	แสดงการตั้งค่าปัจจุบันของจอภาพนี้
Reset Display (รีเซ็ตจอแสดงผล)	เลือกตัวเลือกนี้ เพื่อคืนค่าการตั้งค่าการแสดงผลตามค่าเริ่มต้น



PIP/PBP

ฟังก์ชันนี้จะนำหน้าต่างแสดงภาพจากแหล่งสัญญาณขาเข้าอื่นมาแสดง

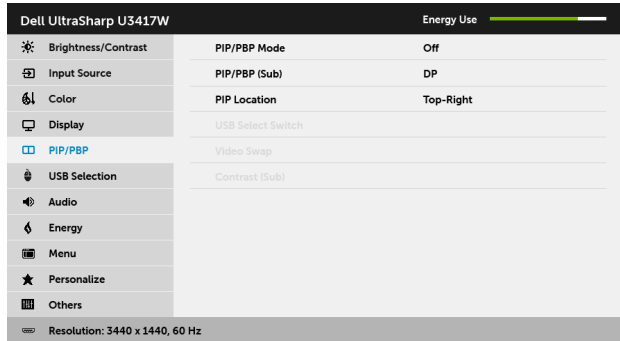



หน้าต่างหลัก	หน้าต่างย่อย			
	DP	mDP	HDMI 1	HDMI 2
DP	X	✓	✓	✓
mDP	✓	X	✓	✓
HDMI 1	✓	✓	X	✓
HDMI 2	✓	✓	✓	X

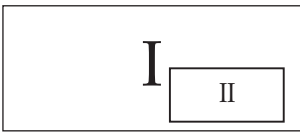
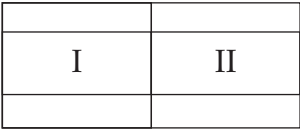

หมายเหตุ: จะแสดงภาพใน PBP ที่กลางหน้าจอ ไม่ใช่เต็มหน้าจอ

หมายเหตุ: เมื่อคุณใช้คุณสมบัติ PIP/PBP จะมีการปิดใช้งานฟังก์ชัน DP MST (เดซี่เชน)

PIP/PBP Mode ปรับโหมด PIP/PBP (รูปภาพในรูปภาพ/รูปภาพเรียงแต่ละภาพ) เป็น PIP Small (PIP ขนาดเล็ก), PIP Large (PIP ขนาดใหญ่), PBP Aspect Ratio (อัตราส่วนภาพ PBP) หรือ PBP Fill (PBP แบบเต็มรูปแบบ) คุณสามารถปิดใช้งานคุณสมบัตินี้โดยการเลือก Off (ปิด)



PIP Small (PIP ขนาดเล็ก)	PIP Large (PIP ขนาดใหญ่)
	
PBP Aspect Ratio (อัตราส่วนภาพ PBP)	PBP Fill (PBP แบบเต็มรูปแบบ)
	

PIP/PBP (Sub) เลือกกระหว่างสัญญาณวิดีโอที่แตกต่างกันซึ่งอาจมีการเชื่อมต่อนำจอคอมพิวเตอร์ของคุณสำหรับหน้าต่างย่อย PIP/PBP (PIP/PBP ย่อย)

PIP Location เลือกตำแหน่งหน้าต่างย่อย PIP (ตำแหน่ง PIP) ใช้  หรือ  เพื่อเรียกดูและ  เพื่อเลือก Top-Left (ซ้ายบน), Top-Right (ขวาบน), Bottom-Right (ขวาล่าง) หรือ Bottom-Left (ซ้ายล่าง)

USB Select เลือกเพื่อสลับระหว่างแหล่งข้อมูลอัปเดตรีม USB ในโหมด PIP/PBP Switch (สวิตช์เลือก USB)

Video Swap เลือกเพื่อสลับเปลี่ยนวิดีโอระหว่างหน้าต่างหลักและหน้าต่างย่อยในโหมด PIP/PBP (สลับเปลี่ยนวิดีโอ)

Contrast (Sub) ปรับระดับความคมชัดของรูปภาพในโหมด PIP/PBP (ความคมชัด ย่อย) กดปุ่ม  เพื่อเพิ่มความคมชัด และกดปุ่ม  เพื่อลดความคมชัด



USB Selection (การเลือก USB)

เลือกสัญญาณอัปสตรีม USB จากรายการ: DP, mDP, HDMI 1 และ HDMI 2 จากนั้นสามารถใช้พอร์ตดาวน์โหลดสตรีม USB ของจอมอนิเตอร์ (เช่น แป้นพิมพ์และเมาส์) โดยสัญญาณขาเข้าปัจจุบัน เมื่อเชื่อมต่อคอมพิวเตอร์เข้ากับหนึ่งในพอร์ตอัปสตรีมนั้นๆ สามารถเปลี่ยนการเชื่อมต่อจอแสดงผลและพอร์ตอัปสตรีม USB โดยการเลือกฟังก์ชันแหล่งสัญญาณขาเข้า

เมื่อคุณใช้พอร์ตอัปสตรีมเพียงพอร์ตเดียว จะมีการใช้งานพอร์ตอัปสตรีมที่มีการเชื่อมต่อได้

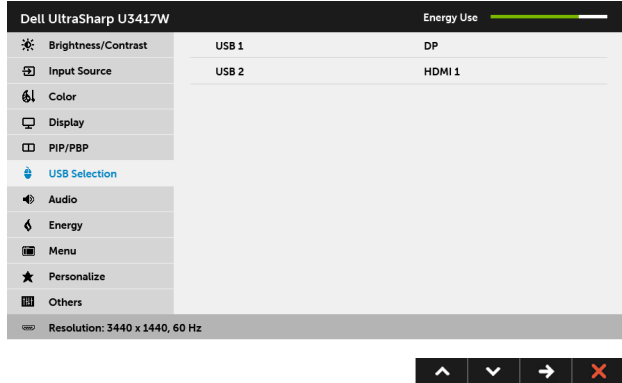

หมายเหตุ: เพื่อป้องกันข้อมูลเสียหายหรือสูญหาย ก่อนทำการเปลี่ยนพอร์ตอัปสตรีม USB ตรวจสอบให้แน่ใจว่า "ไม่มี" การใช้อุปกรณ์เก็บข้อมูล USB ใดๆ โดยคอมพิวเตอร์ที่เชื่อมต่อเข้ากับพอร์ตอัปสตรีม USB ของมอนิเตอร์อยู่

- | | |
|-------|---------------------------------------|
| USB 1 | กด เพื่อระบุสัญญาณขาเข้าสำหรับ USB 1 |
| USB 2 | กด เพื่อระบุสัญญาณขาเข้าสำหรับ USB 2 |



Audio (ระบบเสียง)

Dell UltraSharp U3417W		Energy Use
Brightness/Contrast	Volume	50
Input Source	Audio Source	Main
Color	Speaker	Enable
Display	Reset Audio	
PIP/PBP		
USB Selection		
Audio		
Energy		
Menu		
Personalize		
Others		
Resolution: 3440 x 1440, 60 Hz		

Volume (ระดับเสียงดัง)

ช่วยให้คุณสามารถตั้งค่าระดับเสียงดังสำหรับลำโพง

ใช้ หรือ เพื่อปรับระดับเสียงดังจาก '0' ถึง '100'

Audio Source (แหล่งที่มาสัญญาณเสียง)

ช่วยให้คุณสามารถตั้งค่าแหล่งที่มาสัญญาณเสียงจากหน้าต่างหลักหรือหน้าต่างย่อย

Speaker (ลำโพง)

ช่วยให้คุณสามารถเปิดหรือปิดใช้งานฟังก์ชันลำโพง

Reset Audio (รีเซ็ตระบบเสียง)

เลือกตัวเลือกนี้เพื่อเรียกคืนการตั้งค่าระบบเสียงตามค่าเริ่มต้น



Energy (พลังงาน)

Dell UltraSharp U3417W		Energy Use
Brightness/Contrast	Power Button LED	On During Active
Input Source	USB	Off During Standby
Color	Reset Energy	
Display		
PIP/PBP		
USB Selection		
Audio		
Energy		
Menu		
Personalize		
Others		
Resolution: 3440 x 1440, 60 Hz		

Power Button อนุญาตให้คุณตั้งค่า LED แสดงสถานะเปิดหรือปิดเพื่อประหยัดพลังงาน

LED (LED ปุ่มเปิดปิด)

USB อนุญาตให้คุณเปิดหรือปิดการทำงานของ USB ในระหว่างอยู่ในโหมด สแตนด์บาย

หมายเหตุ: การเปิด/ปิด USB ในโหมดสแตนด์บายมีให้เลือกเฉพาะเมื่อไม่ได้เสียบสาย USB อพสดริ่มเท่านั้น ตัวเล็ก ตัวเลือกนี้จะป็นสีเทาเมื่อมีการเสียบสาย USB อพสดริ่ม



Reset Energy (รีเซ็ตพลังงาน) เลือกตัวเลือกนี้ เพื่อเรียกคืนการตั้งค่า Energy (พลังงาน) มาดรรฐาน



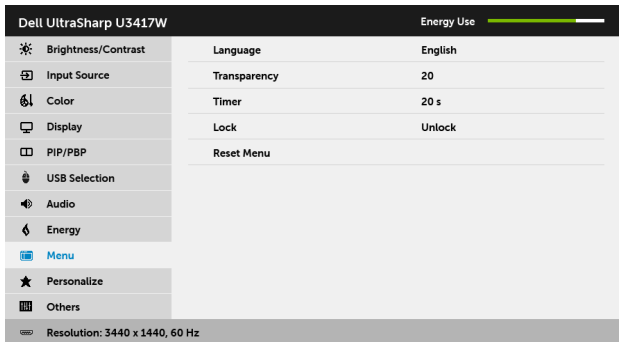

Menu (เมนู) เลือกตัวเลือกนี้ เพื่อปรับการตั้งค่าของ OSD เช่น ภาษาของ OSD, เวลาที่เมนูจะยังคงอยู่บนหน้าจอ เป็นต้น



Language (ภาษา) ตัวเลือก Language (ภาษา) ใช้เพื่อกำหนดการแสดงผล OSD เป็นหนึ่งใน 8 ภาษาเหล่านี้ (อังกฤษ, สเปน, ฝรั่งเศส, เยอรมัน, โปรตุเกสในบราซิล, รัสเซีย, จีนแผ่นดินใหญ่ หรือญี่ปุ่น)

Transparency (ความโปร่งแสง) เลือกตัวเลือกนี้เพื่อเปลี่ยนความโปร่งแสงของเมนูโดยการกดปุ่ม  หรือ  (ต่ำสุด: 0 ~ สูงสุด: 100).

Timer (ตัวตั้งเวลา) OSD Hold Time (เวลาแสดง OSD): ตั้งระยะเวลาที่ OSD จะยังคงแสดงอยู่บนหน้าจอ หลังจากที่คุณกดปุ่มครั้งสุดท้าย

ใช้  หรือ  เพื่อปรับสไลด์โดยเพิ่มขึ้นครั้งละ 1 วินาที ตั้งแต่ 5 ถึง 60 วินาที

Lock (ล็อก) ควบคุมการเข้าถึงของผู้ใช้ในการปรับค่าต่างๆ เมื่อเลือก Lock (ล็อก) เครื่องจะไม่อนุญาตให้ผู้ใช้ปรับค่าใดๆ ทุกปุ่มจะถูกล็อก

หมายเหตุ:

ฟังก์ชัน **Unlock (ปลดล็อก)** - เฉพาะ การปลดล็อกแบบฮาร์ด (กดปุ่มที่อยู่ด้านข้างปุ่มพาวเวอร์ค้างไว้ 6 วินาที)

ฟังก์ชัน **Lock (ล็อก)** - ไม่ว่าจะ เป็นซอฟต์แวร์ล็อก (บนเมนู OSD) หรือฮาร์ดล็อก (กดปุ่มที่อยู่ด้านข้างปุ่มพาวเวอร์ค้างไว้ 6 วินาที)

Reset Menu (เมนูรีเซ็ต) รีเซ็ตการตั้งค่า OSD ทั้งหมดเป็นค่ามาตรฐานจากโรงงาน



Personalize (ปรับแต่งเอง) ผู้ใช้สามารถเลือกคุณสมบัติได้จาก Preset Modes (โหมดฟรีเซ็ต), Brightness/Contrast (ความสว่าง/ความคมชัด), Input Source (แหล่งสัญญาณขาเข้า), Aspect Ratio (อัตราส่วนภาพ), Volume (ระดับเสียงดัง), PIP/PBP Mode (โหมด PIP/PBP), USB Select Switch (สวิตช์เลือก USB) หรือ Video Swap (สลับเปลี่ยนวิดีโอ) และตั้งค่าเป็นปุ่มลัดได้

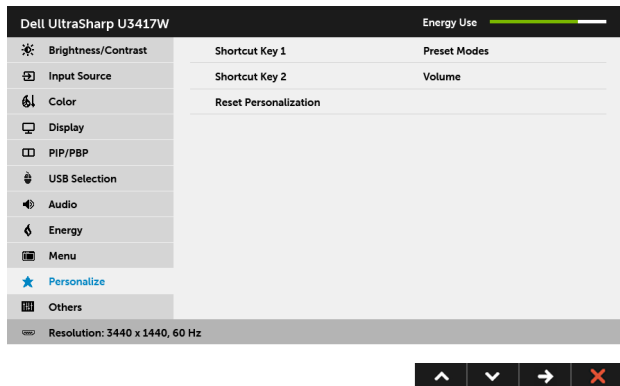



Others (อื่นๆ)

Dell UltraSharp U3417W Energy Use

Brightness/Contrast	DDC/CI	Enable
Input Source	LCD Conditioning	Disable
Color	Firmware	M3B101
Display	Reset Others	
PIP/PBP	Factory Reset	
USB Selection		
Audio		
Energy		
Menu		
Personalize		
Others		

Resolution: 3440 x 1440, 60 Hz

^
v
→
✖

DDC/CI

DDC/CI (Display Data Channel/Command Interface)

อนุญาตให้คุณปรับค่าพารามิเตอร์จอภาพของคุณ (ความสว่าง ความสมดุลของสี ฯลฯ) ผ่านซอฟต์แวร์บนคอมพิวเตอร์ของคุณ

คุณสามารถปิดทำงานคุณสมบัตินี้โดยการเลือก **Disable (ปิดทำงาน)**

เปิดทำงานคุณสมบัตินี้ เพื่อสัมผัสประสบการณ์การใช้งานที่ยอดเยี่ยมที่สุด และให้ได้สมรรถนะที่ดีที่สุดจากจอแสดงผลของคุณ

Dell UltraSharp U3417W Energy Use

Brightness/Contrast	DDC/CI	✓ Enable
Input Source	LCD Conditioning	Disable
Color	Firmware	
Display	Reset Others	
PIP/PBP	Factory Reset	
USB Selection		
Audio		
Energy		
Menu		
Personalize		
Others		

Resolution: 3440 x 1440, 60 Hz

^
v
✓
↶

LCD Conditioning (การปรับสภาพ LCD)

ช่วยลดอาการภาพค้างบนหน้าจอในกรณีที่เกิดเล็กน้อย ขึ้นอยู่กับระดับของภาพที่ค้างบนหน้าจอ โปรแกรมอาจใช้เวลาในการเรียกใช้งานพอสมควร คุณสามารถเปิดทำงานคุณสมบัตินี้โดยการเลือก **Enable (เปิดทำงาน)**

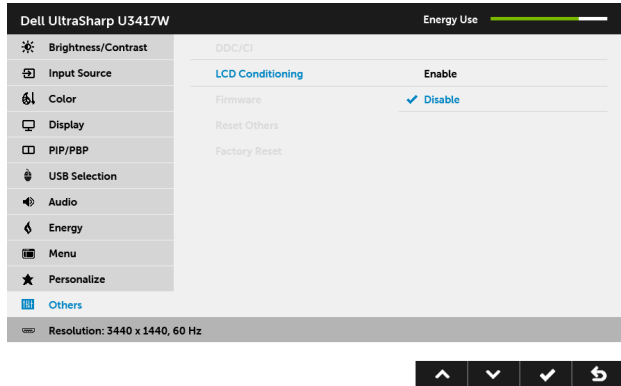

Firmware (เฟิร์มแวร์) แสดงผลเวอร์ชันเฟิร์มแวร์ปัจจุบัน

Reset Others (รีเซ็ตอื่นๆ) รีเซ็ตการตั้งค่าทั้งหมดภายในเมนู **Others (อื่นๆ)** ไปยังค่าที่ตั้งไว้จากโรงงาน

Factory Reset (การรีเซ็ตค่าจากรองงาน) รีเซ็ตการตั้งค่าทั้งหมดเป็นค่ามาตรฐานจากโรงงาน



หมายเหตุ: จอภาพนี้มีคุณสมบัติที่ติดตั้งไว้ในตัวสำหรับการปรับเทียบค่าความสว่างโดยอัตโนมัติเพื่อชดเชยการใช้งาน LED

ขอความเตือน OSD

เมื่อมีการเปิดใช้งานคุณสมบัติ **Dynamic Contrast (ความเข้มแบบไดนามิก)** (ในโหมดพีรีเซ็ตเหล่านี้: **Game (เกม)** หรือ **Movie (ภาพยนตร์)**) การปรับความสว่างด้วยตนเองจะไม่สามารถใช้งานได้

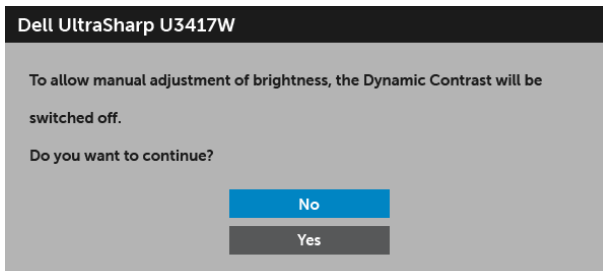

เมื่อจอภาพไม่สนับสนุนโหมดความละเอียดบางโหมด คุณจะเห็นข้อความต่อไปนี้:

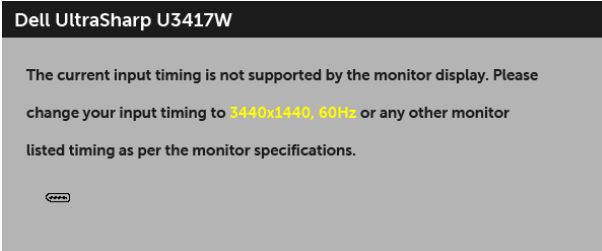

ซึ่งหมายความว่า จอภาพไม่สามารถซิงโครไนซ์สัญญาณที่ได้รับจากคอมพิวเตอร์ได้ ดู [ข้อมูลจำเพาะของจอภาพ](#) สำหรับช่วงความถี่ในแนวนอนและแนวตั้งที่จอแสดงผลนี้สามารถใช้ได้ โหมดที่แนะนำคือ 3440 x 1440 คุณจะเห็นข้อความต่อไปนี้ก่อนเปิดใช้งานฟังก์ชัน DDC/CI:

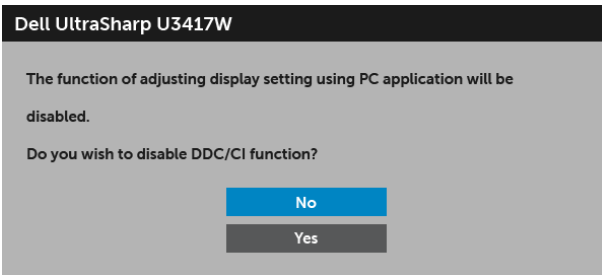

เมื่อจอภาพเข้าสู่โหมด Power Save (ประหยัดพลังงาน) จะมีข้อความต่อไปนี้ปรากฏขึ้น:



หรือ



หรือ



เปิดใช้งานคอมพิวเตอร์ และปลุกจอภาพ เพื่อให้สามารถใช้งาน OSD ได้

ถ้าคุณกดปุ่มใดๆ นอกเหนือจากปุ่มเพาเวอร์ จะมีข้อความใดข้อความหนึ่งต่อไปนี้ปรากฏขึ้น ตามสัญญาณเข้าที่เลือก:

สัญญาณขาเข้า HDMI/Mini DisplayPort/DP

Dell UltraSharp U3417W

  No HDMI 1 signal from your device.

Press any key on the keyboard or move the mouse to wake it up.

If there is no display, press the monitor button again to select the correct input source.

หรือ

Dell UltraSharp U3417W

  No HDMI 2 signal from your device.

Press any key on the keyboard or move the mouse to wake it up.

If there is no display, press the monitor button again to select the correct input source.

หรือ

Dell UltraSharp U3417W

  No mDP signal from your device.

Press any key on the keyboard or move the mouse to wake it up.

If there is no display, press the monitor button again to select the correct input source.

หรือ

Dell UltraSharp U3417W

  No DP signal from your device.

Press any key on the keyboard or move the mouse to wake it up.

If there is no display, press the monitor button again to select the correct input source.

หากมีการเลือก HDMI, Mini DisplayPort หรืออินพุท DP และไม่มี การเชื่อมต่อสายเคเบิลที่เกี่ยวข้อง จะปรากฏกล่องข้อความโต้ตอบแบบลอยดังที่แสดงไว้ด้านล่าง

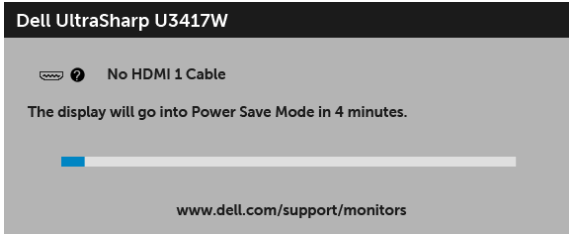

หรือ

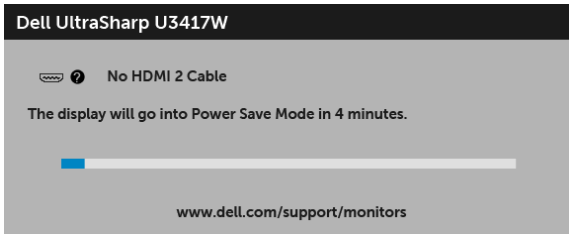

หรือ

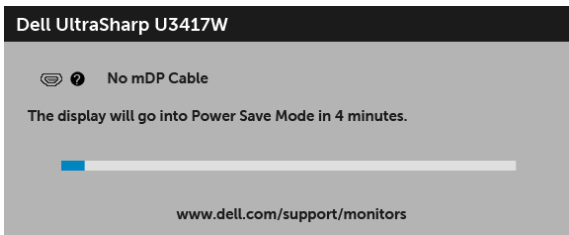

หรือ

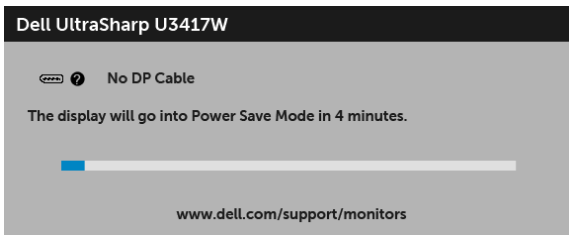

ดูรายละเอียดเพิ่มเติมจาก [การแก้ไขปัญหาเบื้องต้น](#)

การตั้งค่าความละเอียดที่เหมาะสมที่สุด

การตั้งค่าจอภาพเป็นความคมชัดสูงสุด:

ใน Windows® 7, Windows® 8, และ Windows® 8.1:

- 1 สำหรับ Windows® 8 และ Windows® 8.1 เท่านั้น เลือกรูปแบบภาพเดสก์ท็อปเพื่อสลับไปยังคลาสสิกเดสก์ท็อป
- 2 คลิกขวาบนเดสก์ท็อปและคลิกที่ **ความละเอียดของหน้าจอ**
- 3 คลิกรายการด้านล่างของความละเอียดของหน้าจอและเลือก **3440 x 1440**
- 4 คลิก **ตกลง**

ใน Windows® 10:

- 1 คลิกขวาบนเดสก์ท็อป และคลิกที่ **การตั้งค่าการแสดงผล**
- 2 คลิกที่ **การตั้งค่าการแสดงผลขั้นสูง**
- 3 คลิกที่รายการ **รายละเอียด ความละเอียด** และเลือก **3440 x 1440**
- 4 คลิกที่ **นำไปใช้**

ถ้าคุณไม่เห็นตัวเลือก 3440 x 1440 คุณอาจจำเป็นต้องปรับปรุงไดรเวอร์กราฟิกของคุณ ซึ่งขึ้นอยู่กับคอมพิวเตอร์ของคุณ ให้ทำกระบวนการแบบใดแบบหนึ่งต่อไปนี้:

ถ้าคุณมีคอมพิวเตอร์เดสก์ท็อป หรือคอมพิวเตอร์พกพาของ Dell:

- ไปยัง <http://www.dell.com/support> ป้อนแท็กบริการของคุณ และดาวน์โหลดไดรเวอร์กราฟิกล่าสุดสำหรับกราฟิกการ์ดของคุณ

ถ้าคุณใช้คอมพิวเตอร์ที่ไม่ใช่ของ Dell (แบบพกพาหรือเดสก์ท็อป):

- ไปยังหน้าเว็บไซต์สนับสนุนสำหรับคอมพิวเตอร์ของคุณ และดาวน์โหลดไดรเวอร์กราฟิกล่าสุด
- ไปยังเว็บไซต์กราฟิกการ์ดของคุณ และดาวน์โหลดไดรเวอร์กราฟิกล่าสุด

การใช้ตัวเอียง เติย และส่วนต่อแนวตั้ง



หมายเหตุ: กำหนดใช้สำหรับจอภาพพร้อมขาตั้ง
โปรดดูที่คู่มือการยื่นตามลำดับการตั้งค่าสำหรับคำแนะนำในการติดตั้ง

เอียง, หมุน

ด้วยขาตั้งที่ติดกับจอภาพ คุณสามารถเอียงและหมุนจอภาพเพื่อความสะดวกในการรับชมที่มุมมองต่างๆ ได้

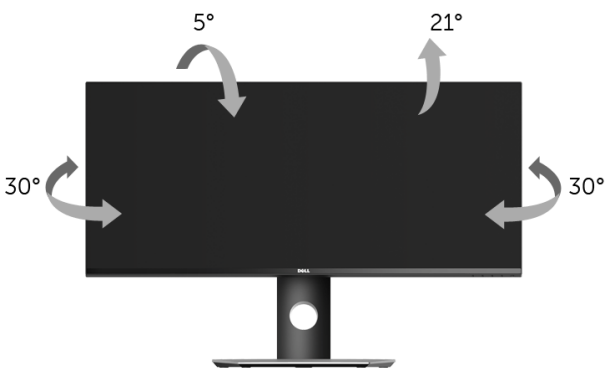

หมายเหตุ: ขาตั้งไม่ได้ต่ออยู่ เมื่อส่งมอบจอภาพจากโรงงาน

ส่วนต่อแนวตั้ง



หมายเหตุ: ขาตั้งยึดตามแนวตั้งได้มากถึง 115 มม. ภาพด้านล่างสาธิตถึงวิธีการยึดขาตั้งในแนวตั้ง



การตั้งค่ามอนิเตอร์คู่

คำแนะนำการตั้งค่ามอนิเตอร์คู่:

แบบแนวนอน (แบบแต่ละเครื่องติดกัน)



การแก้ไขปัญหาเบื้องต้น



คำเตือน: ก่อนที่คุณจะเริ่มกระบวนการใดๆ ในส่วนนี้ ให้ปฏิบัติตาม [ขั้นตอนเพื่อความปลอดภัย](#)

การทดสอบตัวเอง

จอแสดงผลของคุณมีคุณสมบัติในการทดสอบตัวเอง ซึ่งช่วยให้คุณตรวจสอบว่าจอแสดงผลทำงานได้เหมาะสมหรือไม่ ถ้าจอแสดงผลและคอมพิวเตอร์ของคุณเชื่อมต่อกันอย่างเหมาะสมแล้ว แต่หน้าจอยังมีคีย์อยู่ ให้เริ่มการทดสอบตัวเองของจอภาพ โดยการทำตามขั้นตอนต่อไปนี้:

- 1 ปิดเครื่องทั้งคอมพิวเตอร์และจอแสดงผลของคุณ
- 2 ดึงสายเคเบิลวิดีโอออกจากด้านหลังของคอมพิวเตอร์ เพื่อให้แน่ใจในการดำเนินการทดสอบด้วยตัวเองอย่างถูกต้อง ให้ถอดสายเคเบิลวิดีโอทั้งหมดออกจากด้านหลังของคอมพิวเตอร์
- 3 เปิดจอแสดงผล

กล่องโต้ตอบควรจะปรากฏบนหน้าจอ (บนพื้นหลังสีดำ) ถ้าจอแสดงผลในขณะที่อยู่ในโหมดการทดสอบตัวเอง ไฟเพาเวอร์ LED จะเป็นสีขาว นอกจากนี้ ขึ้นกับสัญญาณเข้าที่เลือก

กล่องโต้ตอบแบบใดแบบหนึ่งที่แสดงด้านล่างจะเลื่อนผ่านหน้าจออย่างต่อเนื่อง

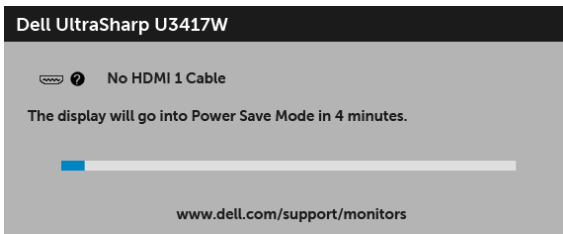

หรือ

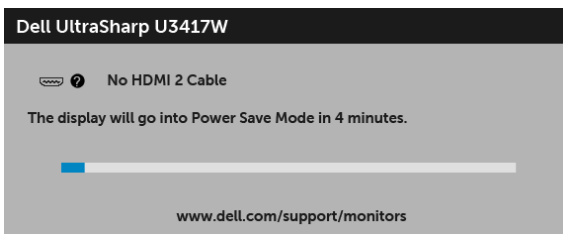

หรือ

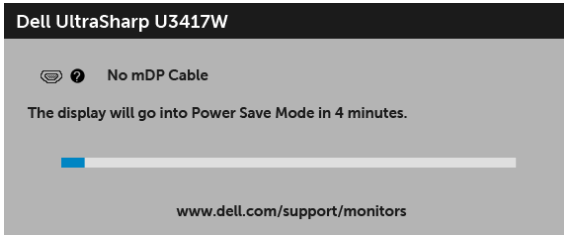

หรือ

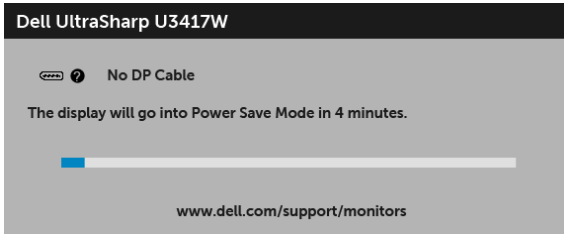

4. กล้องนี้อาจปรากฏระหว่างที่ระบบทำงานตามปกติด้วย หากถอดสายวิดีโอออก หรือสายวิดีโอเกิดชำรุดเสียหาย

5. ปิดจอแสดงผลของคุณ และต่อสายสัญญาณภาพใหม่ จากนั้นเปิดทั้งคอมพิวเตอร์และจอแสดงผลของคุณ

ถ้าหน้าจอภาพของคุณว่าง หลังจากที่คุณดำเนินการตามกระบวนการก่อนหน้านี้แล้ว

ให้ตรวจสอบคอนโทรลเลอร์การแสดงผล และคอมพิวเตอร์ของคุณ เพราะจอแสดงผลของคุณทำงานเป็นปกติ

ระบบตรวจวิเคราะห์ที่ติดตั้งมาพร้อมเครื่อง

จอภาพของคุณติดตั้งเครื่องมือตรวจวิเคราะห์ เพื่อช่วยตรวจสอบว่าสิ่งผิดปกติที่กำลังเกิดขึ้นบนหน้าจอ เป็นปัญหาที่เกิดจากจอภาพ หรือระบบคอมพิวเตอร์และวิดีโอการ์ดของคุณ



หมายเหตุ: คุณสามารถรันระบบตรวจวิเคราะห์นี้ได้ เมื่อปลดสายสัญญาณภาพออก และจอภาพอยู่ในโหมดการทดสอบตัวเองเท่านั้น

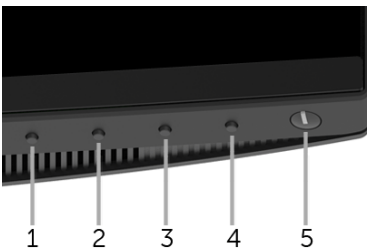

การันระบบตรวจวิเคราะห์ที่ติดตั้งมาพร้อมกับเครื่อง:

- 1 ตรวจสอบว่าหน้าจอสระอาด (ไม่มีฝุ่นบนหน้าจอ)
- 2 ถอดสายสัญญาณภาพออกจากด้านหลังของคอมพิวเตอร์หรือจอภาพ จอภาพจะเข้าสู่โหมดการทดสอบตัวเอง
- 3 กด **ปุ่ม 1** บนแผงด้านหน้าค้างไว้นาน 5 วินาที หน้าจอสีเทาจะปรากฏขึ้น
- 4 ตรวจสอบหน้าจอเพื่อหาสิ่งผิดปกติอย่างละเอียด
- 5 กด **ปุ่ม 1** บนแผงด้านหน้าอีกครั้ง สีของหน้าจอจะเปลี่ยนเป็นสีแดง
- 6 ตรวจสอบการแสดงผลเพื่อหาสิ่งผิดปกติ
- 7 ทำตามขั้นตอนที่ 5 และ 6 ซ้ำอีกครั้ง เพื่อตรวจสอบการแสดงผลบนหน้าจอสีเขียว สีน้ำเงิน ดำ และสีขาว รวมถึงหน้าจอข้อความ

การทดสอบเสร็จสิ้นเมื่อหน้าจอข้อความปรากฏขึ้น นอกจากการทำงานใน**ปุ่ม 1** ซ้ำอีกครั้ง

ถ้าคุณตรวจไม่พบสิ่งผิดปกติบนหน้าจอ ด้วยการใช้เครื่องมือตรวจวิเคราะห์ที่ติดตั้งมาพร้อมเครื่อง แสดงว่าจอภาพทำงานปกติ ตรวจสอบการติดตั้งและคอมพิวเตอร์

ปัญหาทั่วไป

ตารางต่อไปนี้บรรจุข้อมูลทั่วไปเกี่ยวกับปัญหาของจอแสดงผลที่คุณอาจพบ และวิธีที่อาจแก้ไขปัญหานั้นได้:

อาการทั่วไป	ปัญหาที่พบ	วิธีแก้ปัญหที่อาจช่วยได้
ไม่มีภาพไฟ LED ดับ	ไม่มีภาพ	<ul style="list-style-type: none">• ดูให้แน่ใจว่าได้เชื่อมต่อสายวิดีโอกับจอภาพและคอมพิวเตอร์ถูกต้อง และแน่นดีแล้ว• ตรวจสอบว่าขั้วจ่ายไฟทำงานเป็นปกติ โดยใช้อุปกรณ์ไฟฟ้าอื่นทดสอบ• ตรวจสอบให้แน่ใจว่า มีการกดปุ่มเปิดปิดเครื่องแล้ว• ตรวจสอบให้แน่ใจว่าเลือกแหล่งสัญญาณเข้าที่ถูกต้องในเมนู Input Source (แหล่งสัญญาณขา เข้า)
ไม่มีภาพไฟ LED ติด	ไม่มีภาพ หรือจอแสดงผลไม่สว่าง	<ul style="list-style-type: none">• เพิ่มความสว่าง & ความคมชัดผ่าน OSD• ทำการตรวจสอบคุณสมบัติการทดสอบตัวเองของจอแสดงผล• ตรวจสอบพินในขั้วต่อสายวิดีโอว่าหักหรืองอหรือไม่• ระบบตรวจวิเคราะห์ที่ติดตั้งมาพร้อมกับเครื่อง• ตรวจสอบให้แน่ใจว่าเลือกแหล่งสัญญาณเข้าที่ถูกต้องในเมนู Input Source (แหล่งสัญญาณขา เข้า)
ภาพไม่ชัด	ภาพเลือน เบลอ หรือมีเงา	<ul style="list-style-type: none">• กำจัดสายต่อวิดีโอออก• รีเซ็ตจอภาพเป็นค่าที่ตั้งมาจากโรงงาน• เปลี่ยนความละเอียดวิดีโอกลับเป็นอัตราส่วนภาพ ที่ถูกต้อง
ภาพสั่น/เต้น	ภาพเป็นคลื่นหรือมีการ สั่นเล็กน้อย	<ul style="list-style-type: none">• รีเซ็ตจอภาพเป็นค่าที่ตั้งมาจากโรงงาน• ตรวจสอบปัจจัยด้านสภาพแวดล้อม• เปลี่ยนสถานที่ตั้งจอภาพ และทดสอบในห้อยอื่น

จุดภาพหาย	หน้าจอ LCD มีจุด	<ul style="list-style-type: none"> • ปิดและเปิดเครื่องใหม่ • พิกเซลที่ดับอย่างถาวรเป็นข้อบกพร่องตามธรรมชาติที่อาจเกิดขึ้นได้ในเทคโนโลยี LCD • สำหรับข้อมูลเพิ่มเติมเกี่ยวกับคุณภาพและพิกเซลของจอภาพของ Dell ที่: http://www.dell.com/support/monitors
พิกเซลที่ติดแน่น	หน้าจอ LCD มีจุดสว่าง	<ul style="list-style-type: none"> • ปิดและเปิดเครื่องใหม่ • พิกเซลที่ดับอย่างถาวรเป็นข้อบกพร่องตามธรรมชาติที่อาจเกิดขึ้นได้ในเทคโนโลยี LCD • สำหรับข้อมูลเพิ่มเติมเกี่ยวกับคุณภาพและพิกเซลของจอภาพของ Dell ที่: http://www.dell.com/support/monitors
ปัญหาเกี่ยวกับความสว่าง	ภาพมืดเกินไปหรือสว่างเกินไป	<ul style="list-style-type: none"> • รีเซ็ตจอภาพเป็นค่าที่ตั้งมาจากโรงงาน • ปรับความสว่าง & ความคมชัดด้วย OSD
ความผิดเพี้ยนทางเรขาคณิต	หน้าจอไม่อยู่กึ่งกลางพอดี	<ul style="list-style-type: none"> • รีเซ็ตจอภาพเป็นค่าที่ตั้งมาจากโรงงาน • ปรับ ควบคุม ทาง แนวนอน และ แนว ตั้ง OSD
เส้นแนวนอน/แนวตั้ง	หน้าจอมีเส้นหนึ่งหรือหลายเส้น	<ul style="list-style-type: none"> • รีเซ็ตจอภาพเป็นค่าที่ตั้งมาจากโรงงาน • ทำกระบวนการตรวจสอบคุณสมบัติการทดสอบตัวเองของจอแสดงผลและดูว่าเส้นเหล่านี้แสดงอยู่ในโหมดการทดสอบตัวเองด้วยหรือไม่ • ตรวจสอบพินในหัวต่อสายวิดีโอว่าหักหรืองอหรือไม่ • ปรึกษาช่างเทคนิคที่ติดตั้งมากับเครื่อง
ปัญหาการชิงโครโมส	หน้าจอมีสัญญาณรบกวนหรือเหมือนภาพจึกขาด	<ul style="list-style-type: none"> • รีเซ็ตจอภาพเป็นค่าที่ตั้งมาจากโรงงาน • ทำกระบวนการตรวจสอบคุณสมบัติการทดสอบตัวเองของจอแสดงผลเพื่อดูว่าหน้าจอที่มีสัญญาณรบกวนนี้ปรากฏอยู่ในโหมดการทดสอบตัวเองด้วยหรือไม่ • ตรวจสอบพินในหัวต่อสายวิดีโอว่าหักหรืองอหรือไม่ • รีเซ็ตการ์ดคอมพิวเตอร์ใน <i>โหมดปลอดภัย</i>
หัวข้อที่เกี่ยวกับความปลอดภัย	มีควันหรือประกายไฟที่สังเกตเห็นได้	<ul style="list-style-type: none"> • ไม่ต้องทำกระบวนการแก้ปัญหาใดๆ • ให้ติดต่อ Dell ทันที
ปัญหาเกี่ยวกับความไม่ต่อเนื่อง	จอแสดงผลทำงานบ้างไม่ทำงานบ้าง	<ul style="list-style-type: none"> • ดูให้แน่ใจว่าได้เชื่อมต่อสายวิดีโอกับจอภาพและคอมพิวเตอร์ถูกต้องและแน่นดีแล้ว • รีเซ็ตจอภาพเป็นค่าที่ตั้งมาจากโรงงาน • ทำกระบวนการตรวจสอบคุณสมบัติการทดสอบตัวเองของจอแสดงผลและดูว่าปัญหาความไม่ต่อเนื่องเกิดขึ้นในโหมดการทดสอบตัวเองด้วยหรือไม่
สีหายไป	ภาพไม่มีสี	<ul style="list-style-type: none"> • ทำการตรวจสอบคุณสมบัติการทดสอบตัวเองของจอแสดงผล • ดูให้แน่ใจว่าได้เชื่อมต่อสายวิดีโอกับจอภาพและคอมพิวเตอร์ถูกต้องและแน่นดีแล้ว • ตรวจสอบพินในหัวต่อสายวิดีโอว่าหักหรืองอหรือไม่

สีผิดเพี้ยน	สีของภาพไม่ดี	<ul style="list-style-type: none"> เปลี่ยนการตั้งค่าของ Preset Modes (โหมดพรีเซต) ใน OSD เมนู Color (สี) ขึ้นอยู่กับแอปพลิเคชัน ปรับค่า R/G/B ภายใต้ Custom Color (สีปรับแต่งเอง) ใน OSD เมนู Color (สี) เปลี่ยน Input Color Format (รูปแบบสีที่เข้าจอภาพ) เป็น PC RGB หรือ YPbPr ใน OSD เมนู Color (สี) รันระบบตรวจวิเคราะห์ที่ติดตั้งมากับเครื่อง
ภาพค้างจอกจากภาพนิ่งที่ค้างอยู่บนจอภาพเป็นเวลานานๆ	มีเมาบางๆ จากภาพนิ่งที่เล่นปรากฏบนหน้าจอ	<ul style="list-style-type: none"> ใช้คุณสมบัติการจัดการพลังงาน เพื่อปิดจอภาพได้ตลอดเมื่อไม่ใช้งาน (สำหรับข้อมูลเพิ่มเติม โหมดการจัดการพลังงาน) หรือใช้ภาพรักษาน้ำจอตที่เปลี่ยนไปมาตลอดเวลา

ปัญหาเฉพาะของผลิตภัณฑ์

อาการเฉพาะ	ปัญหาที่พบ	วิธีแก้ปัญหาที่อาจช่วยได้
ภาพบนหน้าจอเล็กเกินไป	ภาพอยู่ที่กึ่งกลางหน้าจอแต่ไม่เต็มจอภาพ	<ul style="list-style-type: none"> ตรวจสอบการตั้งค่า Aspect Ratio (อัตราส่วนภาพ) ในเมนู Display (การแสดงผล) ของ OSD รีเซ็ตจอภาพเป็นค่าที่ตั้งมาจากโรงงาน
ไม่สามารถปรับจอแสดงผลด้วยปุ่มต่างๆที่แผงด้านหน้าได้	OSD ไม่ปรากฏบนหน้าจอ	<ul style="list-style-type: none"> ปิดจอภาพ ปล่อยปลั๊กไฟออก แล้วเสียบกลับเข้าไปใหม่ จากนั้นจึงเปิดจอภาพ ตรวจสอบว่าเมนู OSD ถูกล็อคหรือไม่ ถ้าใช่ กดปุ่มด้านข้างปุ่มเพาเวอร์ค้างไว้เป็นเวลา 6 วินาทีเพื่อปลดล็อค (ดู Lock (ล็อค))
ไม่มีสัญญาณเข้าเครื่องเมื่อผู้ใช้กดปุ่มควบคุมต่างๆ	ไม่มีภาพ แสง LED เป็นสีขาว	<ul style="list-style-type: none"> ตรวจสอบแหล่งที่มาของสัญญาณ ดูให้แน่ใจว่าคอมพิวเตอร์ไม่ได้อยู่ในโหมดประหยัดพลังงาน โดยเลื่อนเมาส์หรือกดปุ่มบนแป้นพิมพ์ ตรวจสอบว่าเสียบสายสัญญาณเข้าที่ที่แล้ว เสียบสายสัญญาณใหม่อีกครั้งถ้าจำเป็น รีเซ็ตคอมพิวเตอร์หรือเครื่องเล่นวีดีโอ
ภาพไม่เต็มหน้าจอ	ภาพสูงหรือกว้างไม่เต็มหน้าจอ	<ul style="list-style-type: none"> เนื่องจากรูปแบบวิดีโอ (สัดส่วนภาพ) ที่แตกต่างกันของดีวีดี อาจทำให้จอภาพแสดงผลเต็มหน้าจอ รันระบบตรวจวิเคราะห์ที่ติดตั้งมากับเครื่อง

ปัญหาเฉพาะเรื่อง Universal Serial Bus

อาการเฉพาะ	ปัญหาที่พบ	วิธีแก้ปัญหาที่อาจช่วยได้
อินเตอร์เฟซ USB ไม่ทำงาน	อุปกรณ์ต่อพ่วง USB ไม่ทำงาน	<ul style="list-style-type: none">• ตรวจสอบว่าจอแสดงผลของคุณเปิดอยู่• เชื่อมต่อสายอัปเดตรีโมไปยังคอมพิวเตอร์ของคุณใหม่• เชื่อมต่ออุปกรณ์ต่อพ่วง USB ใหม่ (ขั้วต่อดาวนัสตรีม)• ปิดและเปิดจอแสดงผลอีกครั้ง• รีบูทคอมพิวเตอร์• อุปกรณ์ USB บางชิ้น เช่น HDD พกพาภายนอก ต้องการกระแสไฟหล่อเลี้ยง ให้เชื่อมต่ออุปกรณ์นั้นกับระบบคอมพิวเตอร์• ยกเลิกการเชื่อมต่อสายอัปเดตรีโม USB หนึ่งสาย เมื่อกำลังใช้การเชื่อมต่ออัปเดตรีโมสองจุด
อินเตอร์เฟซ USB 3.0 ความเร็วสูงทำงานได้ช้า	อุปกรณ์ต่อพ่วง USB 3.0 ความเร็วสูงทำงานได้ช้าหรือไม่ทำงานเลย	<ul style="list-style-type: none">• ตรวจสอบว่าคอมพิวเตอร์ของคุณสามารถใช้ USB 3.0 ได้• คอมพิวเตอร์บางเครื่องมีทั้งพอร์ต USB 3.0, USB 2.0 และ USB 1.1 ดูให้แน่ใจว่าใช้พอร์ต USB ที่ถูกต้อง• เชื่อมต่อสายอัปเดตรีโมไปยังคอมพิวเตอร์ของคุณใหม่• เชื่อมต่ออุปกรณ์ต่อพ่วง USB ใหม่ (ขั้วต่อดาวนัสตรีม)• รีบูทคอมพิวเตอร์
เมาส์แบบไร้สายไม่ทำงานหรือทำงานช้าลง	ไม่ตอบสนองหรือตอบสนองช้า	<ul style="list-style-type: none">• เพิ่มระยะห่างระหว่างอุปกรณ์เสริม USB 3.0 และตัวรับสัญญาณ USB แบบไร้สาย• วางตัวรับสัญญาณ USB แบบไร้สายให้อยู่ไกลที่สุดเท่าที่จะเป็นไปได้กับเมาส์แบบไร้สาย• ใช้สายเคเบิล USB แบบต่อยาวเพื่อติดตั้งตัวรับสัญญาณ USB แบบไร้สายให้ไกลที่สุดเท่าที่จะเป็นไปได้จากพอร์ต USB 3.0

ปัญหาเฉพาะสำหรับลำโพง

อาการเฉพาะ	ปัญหาที่พบ	วิธีแก้ปัญหาที่อาจช่วยได้
ไม่มีเสียงออกจากลำโพง	ไม่สามารถได้ยินเสียงใดๆ	<ul style="list-style-type: none">• ปิดใช้มอโนเตอร์ ถอดปลั๊กสายไฟมอโนเตอร์ออก เสียบปลั๊กไฟอีกครั้ง และจากนั้นเปิดใช้มอโนเตอร์• ตรวจสอบการเชื่อมต่อสายสัญญาณเสียงว่ามีการเชื่อมต่อเข้าพอร์ตเข้าที่พ่วงสัญญาณเสียงจากคอมพิวเตอร์ไว้อย่างถูกต้อง• ดึงสายเคเบิลออดิโอออกจากพอร์ตสายเอาต์พุตออดิโอ• รีเซ็ตจอภาพเป็นค่าที่ตั้งมาจากโรงงาน

คำเตือน: ขั้นตอนเพื่อความปลอดภัย



คำเตือน: การใช้ตัวควบคุม การปรับแต่ง หรือกระบวนการอื่นๆ ที่นอกเหนือจากที่ระบุไว้ในเอกสารนี้อาจทำให้เกิดไฟฟ้าช็อต อันตรายจากกระแสไฟฟ้า และ/หรืออันตรายจากอุปกรณ์ได้

สำหรับข้อมูลเพิ่มเติมเกี่ยวกับคำแนะนำด้านความปลอดภัย ให้ดูที่ข้อมูลเกี่ยวกับความปลอดภัย สิ่งแวดล้อม และระเบียบข้อบังคับ (SERI)

ข้อสังเกตของ FCC (ในสหรัฐอเมริกาเท่านั้น)

สำหรับประกาศ FCC และข้อมูลระเบียบข้อบังคับอื่นๆ ให้ดูเว็บไซต์เกี่ยวกับความสอดคล้องกับระเบียบข้อบังคับที่ www.dell.com/regulatory_compliance

ติดต่อ Dell

สำหรับลูกค้าในประเทศสหรัฐอเมริกา โทร 800-WWW-DELL (800-999-3355)



หมายเหตุ: หากคุณไม่มีการเชื่อมต่ออินเทอร์เน็ตที่ใช้ได้ คุณสามารถค้นหาข้อมูลผู้ติดต่อได้จากใบส่งชื่อผลิตภัณฑ์, สลิปที่มาพร้อมผลิตภัณฑ์, ใบส่งของ หรือแคตตาล็อกผลิตภัณฑ์ของ Dell

Dell มีการสนับสนุนออนไลน์ และบริการทางโทรศัพท์ และตัวเลือกในการให้บริการหลายช่องทาง การให้บริการขึ้นอยู่กับประเทศและผลิตภัณฑ์ และบริการบางอย่างอาจไม่มีให้บริการในพื้นที่ของคุณ

- ฝ่ายสนับสนุนด้านเทคนิคออนไลน์ - www.dell.com/support/monitors
- ติดต่อ Dell - www.dell.com/contactdell